

LEADER FOX

Návod k použití elektrokola

Návod k použití elektrokola LEADER FOX je prodejce ze zákona povinen přikládat ke každému výrobku

E – BIKE POWER RIDE

Ayra
Arran
Brasa
Orem
Orton

Předmluva

Vážení uživatelé,

aby bylo zajištěno optimální fungování Vašeho elektrokola, pečlivě si před jeho použitím přečtěte informace o výrobku. V následujícím textu Vás informujeme o všech podrobnostech, včetně instalace, nastavení a běžného používání displeje. Tento návod Vám také pomůže odpovědět na nejasnosti a řešit případné závady.

Co je to elektrokolo?

Elektrokolo je klasické jízdní kolo doplněné o elektrický pohon, který pomáhá při jízdě. Motor je aktivován šlapáním, které je snímáno speciálním senzorem umístěným ve šlapacím středu. Na elektrokole tedy musíte stále šlapat, motor Vám pouze dopomáhá. Elektrokolo můžete uvést do pohybu také pomocí ovládacího tlačítka či akcelerátoru, ale pouze do maximální povolené rychlosti, tedy 6km/h (např. pro asistenci při chůzi). Maximální rychlost elektrokola s asistencí motoru je 25km/h s tolerancí 10%. Při dosažení této rychlosti se motor vypne a vy šlapete dál jako na běžném jízdním kole. Také když Vám dojde baterie nebo máte motor vypnutý, můžete na elektrokole jet jako na běžném jízdním kole bez jakéhokoliv odporu.

Na elektrokolo, které svými vlastnostmi odpovídá evropské normě EN 15194 se z hlediska zákona o provozu na pozemních komunikacích pohlíží, jako na běžné jízdní kolo tzn., že můžete jezdit na cyklostezkách, nepotřebujete řidičské oprávnění a přílba je povinná pouze do věku 18 let.

Popis



Faktory dojezdu elektrokol

Dojezdovou vzdálenost elektrokola není možné přesně stanovit, protože je ovlivněna mnoha faktory.

- 1. Valivý odpor pneumatik.** U elektrokol LEADER FOX jsou použity pneumatiky s nízkým valivým odporem a zvýšenou odolností proti defektu. Důležité je také správné nahuštění pneumatik. Takže pokud budete mít na elektrocole například podhuštěné pneumatiky tak se vám dojezd zkrátí.
- 2. Hmotnost elektrokola.** Čím nižší hmotnost elektrocolo má, tím má větší dojezd.
- 3. Stav baterie.** Záleží, jestli byla baterie před jízdou plně nabitá. Je třeba také počítat s tím, že čím vyšší počet vybíjecích cyklů má baterie za sebou, tím má menší kapacitu.
- 4. Profil a povrch trasy.** Čím větší převýšení, horší povrch a prudší kopce zdoláváte, tím je kratší dojezd.
- 5. Režim jízdy.** Záleží, který z režimů jízdy máte při jízdě nastavený.
- 6. Plynulost jízdy.** Čím více brzdíte nebo se rozjíždíte, tím je kratší dojezd.
- 7. Odpor vzduchu.** Záleží, jestli jedete na kole s nízkým rámem ve vzpřímené poloze nebo jedete na sportovnějším kole a máte sedlo nastavené ve stejné výšce jako řídítka.
- 8. Síla větru.** Čím silnější vítr máme v zádech, tím je delší dojezd a naopak.
- 9. Hmotnost jezdce a nákladu.** Čím větší hmotnost, tím kratší dojezd.
- 10. Vnější teplota.** Čím nižší teplota, tím je menší kapacita baterie.

Elektrosada:

GX Ultimate

Systém využívá měření točivého momentu, rychlosti šlapání a reálné rychlosti kol. Systém má dvojí ochranu zpětné vazby měření signálu rychlosti pro zajištění bezpečnosti a spolehlivosti systému.

Vysoký počáteční točivý moment. Maximální točivý moment více než 90 Nm. Vhodné zejména pro jízdu do kopce.

Vysoce efektivní, malá spotřeba energie, velký dojezd, malá hlučnost, plynulý provoz.

Popis a rozsah působení:

Pohonná jednotka pracuje správně v následujících provozních podmínkách:

Rozsah teplot -20 až 40 °C

Maximální točivý moment 90 Nm

Hmotnost 2.9Kg

Prachu-odolný/ vodě-odolný-IP65

Certifikace CE/ ROHS/ EN15194:2017

Označení pohonné jednotky je umístěno na krytu a ukazuje následující informace:

NUA213F – Model motoru

E – asistence pro celoodpružená kola

F – asistence pro kola s pevnou zadní stavbou

29X18 – Datum výroby – 29.říjen 2018

0001 – Výrobní sériové číslo

DC36V – jmenovité napětí

250 W – jmenovitý výkon

120rpm – jmenovitá rychlost otáček

25 km/h – Max rychlost

Bezpečnostní doporučení

Motor:

Voděodolný do IPX5.

Nevystavujte proudy vody.

Nenořte pod vodu. V případě ponoření pod vodu, vypněte a přestaňte používat.

Nedávejte do blízkosti magnetu, může se změnit nastavení snímačů.

Baterie:

Voděodolná do IPX5, nevystavujte proudy vody.

Baterie nesmí být ponořena do vody.

Nevhazujte baterii do ohně.

Vyvarujte se nárazům.

Nepoužívejte baterii s jinými přístroji.

Baterii nerozebírejte ani neopravujte.

Nespojujte kladný a záporný pól baterie vodivým předmětem.

Nabíječka:

Nabíječku nerozebírejte ani neopravujte

Nepoužívejte k nabíjení jiných baterií.

Vyvarujte se nárazům a kontaktu s vodou.

Nedotýkejte se nabíječky mokřými rukama.

Udržujte nabíječku mimo dosah dětí a zvířat.

Nezakrývejte nabíječku ani na ni nepokládejte jiné věci.

Při odpojování nabíječky netahejte za kabel, ale za zástrčku.

Nepoužívejte nabíječku v případě, že je evidentně poškozena.

Baterie



Vypínač baterie a LED indikace

Set nabíječky



Baterie

Nabíjení baterie a údržba:

Baterii dobíjete v suchém prostředí, abyste předešli poškození zkratem.

Nabíjete baterii nejméně 1x za 3 měsíce, i když se kolo nepoužívá, minimálně na 60% kapacity.

Nezakrývejte baterii ani nabíječku.

Nenechávejte baterii stále připojenou do elektřiny.

Nabíječku používejte pouze na nabíjení baterie.

Nepoužívejte baterii pro jiné spotřebiče. Je vyrobena přesně pro tento model.

Nerozebírejte ani neupravujte obal baterie.

Nevhazujte do ohně ani nevystavujte extrémním teplotám.

Doba dobítí baterie z nuly na 100 % je 7 hodin.

Pokud se baterie nedobije v průběhu 7 mi hodin, vypojte baterii z nabíječky a nabíjení přerušte. Může dojít k přehřátí, prasknutí nebo vzplanutí baterie.

Nepoužívejte baterii, pokud je viditelně poškozená, může dojít k jejímu zničení.

Nesazte se baterii deformovat nebo jakkoliv jinak upravovat.

Nevystavujte baterii rázům nebo otřesům.

Nepoužívejte pájku na přímé propojení baterie nebo kabelů nebo může dojít k vzplanutí baterie.

Nepoužívejte baterii v blízkosti ohně nebo přímého zdroje tepla, nevhazujte baterii do ohně nebo může dojít k prasknutí nebo vzplanutí baterie.

Nevkládejte do nabíjecí zásuvky kovové předměty, mohlo by dojít ke zkratu, přehřátí nebo vzplanutí baterie.

Udržujte nabíječku mimo dosah dětí a zvířat.

Záruka pro pohon:

Záruka se vztahuje na ty části pohonu, které nejsou citlivé na neodborné zacházení (obal, elektronika, nabíječka atd.), tyto části jsou kryté zárukou v délce 24 měsíců.

Záruka se nevztahuje na chemické části baterie a snížení kapacity vzniklé běžným používáním.

Životnost baterie, tedy že kapacita nepoklesne pod 70%, je garantována 12 měsíců.

Nabíjení:

Baterie je nejdražší část elektrokola, proto věnujte zvýšenou pozornost při její manipulaci, nabíjení a skladování. Baterie je citlivá na přesné nabíjení, proto je u Li-ion akumulátorů nutné používat pouze nabíječku, která je námi dodávána. Nabíječku zapojte do napěťové sítě 220–240 V, přičemž stačí okruh jištěný 5A. Nabíječka sama po dosažení plné kapacity všech článků nabíjení přeruší.

Doporučujeme, abyste po každé jízdě vždy baterii zcela nabili a měli tím jistotu, že pro další cestu budete mít vždy plnou kapacitu baterie. Nabíjení baterie může trvat od 1 do 5 hodin dle stavu článků baterie.

Provádějte jej zásadně v krytých suchých prostorách (vlhko a stékající voda mohou nabíječku poškodit) při teplotě 5 až 40°C.

Proces nabíjení indikuje na nabíječce dioda svítící červeně. Po nabití baterie a ukončení procesu nabíjení se rozsvítí zeleně. Baterie obsahuje kontrolní indikátor nabití (po zmáčknutí tlačítka indikátoru nabití se rozsvítí světelný indikátor nabití). Baterku po jízdě vypínejte.

Běžné chování baterie:

Jestliže motor přestane mít hladký chod a začne běžet „trhaně“, může to znamenat příliš nízkou kapacitu baterie. V tomto případě vypněte systém elektropohonu a dále pokračujte bez motorové pomoci jako na běžném jízdním kole.

Zahřátí baterie je běžný jev a není závadou. Baterie je chráněna teplotním čidlem a v případě nadměrného přehřátí se automaticky vypne. Vyčkejte, až baterie vychladne na běžnou provozní teplotu a pokračujte v jízdě.

Pokud máte pocit, že Vám poklesla celková kapacita baterie, mohlo se tak stát z důvodu nabíjení, či provozu v neideálních klimatických podmínkách. Provedte 3 plné dobíjecí cykly. Baterii zcela vybijte jízdou a následně dobijte do plné kapacity při pokojové teplotě.

Pokud indikátor stavu ukazuje, že je baterie vybita, je v ní stále minimální napětí, které ji chrání před poškozením, ale není dostatečné pro pohon elektrokola. Baterii co nejdříve dobijte. Nikdy nenechte baterii zcela vybitou, mohlo by dojít k jejímu poškození.

Baterie je plně vyprázdněna a tzv. uspána po uplynutí 48hodin. V tomto případě je nutné ji aktivovat vypínacím tlačítkem nebo jednorázovým zapojením nabíječky.

Správná péče o baterii prodlužuje její životnost.

LCD display

Název produktu:

Středový displej Panasonic

Dodavatel:

Panasonic

Parametry:

Černo-bílý displej

Protokol UART

USB port 5V DC, max. 1 A

Provozní teplota – 10 ~ 40 °C

Skladovací teplota – 20 ~ 50 °C

Certifikace CE / prachu a vodě odolnost IP65 / ROHS.

Popis displeje:

Konzole se skládá z displeje a ovládání

Ovládání

4

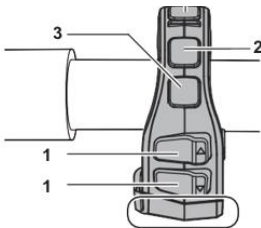

V případě pohonné jednotky GX Ultimate/GX Power je tato oblast zakryta plastovým krytem.



Displej

5

9

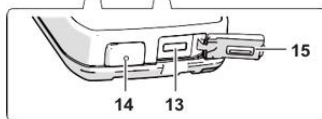
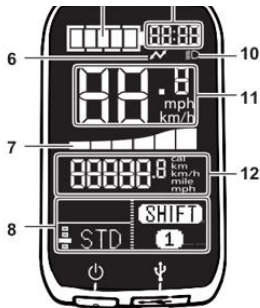

Zadní strana

16

17

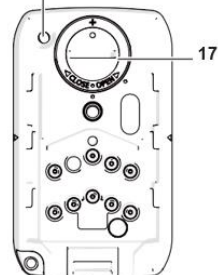

1 Tlačítka pro výběr režimu asistence

Vybírá režim asistence z možností [HIGH], [STANDARD], [ECO], [NO ASSIST] a [AUTO].

2 Tlačítko nočního režimu

Rozsvítí podsvícení zobrazovací jednotky.

Když je přední nebo zadní světlo napájeno z baterie na elektrickém kole, rozsvítí se přední nebo zadní světlo. Záleží na místních předpisech.

3 Tlačítko [informace]

Přepínače zobrazují položky, jako je ujetá vzdálenost

4 Tlačítko značky jízdního kola (asistent chůze)

Při tlačení elektrokola s velkým nákladem lze asistovat při jízdě rychlostí až 6 km/h.

5 Zobrazení úrovně nabití baterie

Zobrazuje zbývající kapacitu baterie.

6 Značka připojení USB

Zobrazí se, když je k zobrazovací jednotce připojeno externí zařízení (např. mobilní telefon) za účelem nabíjení.

7 Indikátor asistenčního výkonu

Zobrazuje ve formě grafu, jak moc je jezdcí pomáháno. Čím větší je číslo na grafu, tím více je jezdcí pomáháno.

8 Textové označení

Zobrazuje aktuální režim asistence atd.

9 Zobrazení času

Zobrazí aktuální čas.

10 Indikátor nočního režimu

Rozsvítí se po stisknutí tlačítka nočního režimu.

11 Indikace rychlosti

Zobrazuje aktuální rychlost jízdy.

12 Označení hodnoty

Zobrazuje ujetou vzdálenost, celkovou ujetou vzdálenost, maximální rychlost atd.

13 Tlačítko napájení

Zapíná a vypíná systém elektrického kola.

14 Port MicroUSB

Slouží k nabíjení externího zařízení (např. mobilního telefonu).

15 Gumový uzávěr

Chrání port MicroUSB.

16 Tlačítko Reset

Slouží k nastavení celkové ujeté vzdálenosti na "0".

17 Příhrádka na mincovní baterie

Zde je umístěna mincovní baterie pro zobrazení času na displeji.

Baterie displeje

Zobrazovací jednotka má vestavěnou baterii CR2032 (3V) pro udržování paměti zobrazení času. Při dodání displeje obsahuje přihrádka na baterii plastovou destičku, která zabraňuje vybití displejové baterie. Před prvním použitím po zakoupení odstraňte plastovou destičku následujícím postupem.

Přihrádka displejové baterie

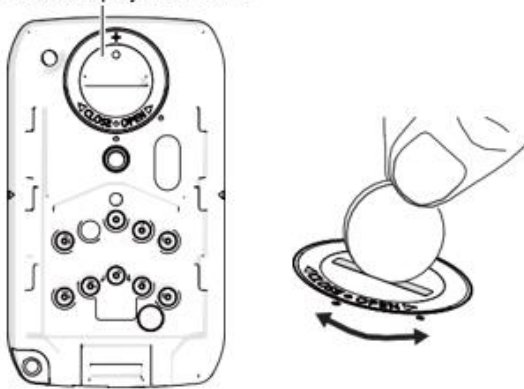

- 1) Otočte kryt zámku přihrádky na baterie typu mince na zadní straně zobrazovací jednotky mincí proti směru hodinových ručiček. Otevře se přihrádka na mincovní baterie.
- 2) Vyjměte displejovou baterii a vytáhněte plastovou destičku na minusové straně.
- 3) Vložte displejovou baterii do přihrádky pro baterii displeje a otočením krytu zámku ve směru hodinových ručiček přihrádku zajistěte.
- 4) Nastavte čas

Pozor: Pokud není-li kryt zámku pevně zajištěn, nemusí zobrazovací jednotka fungovat správně v důsledku poruch, například vniknutí vody.

Pozn.: Když na displeji bliká čas "0:00", znamená to, že životnost mincovní baterie je u konce. Po vyčerpání životnosti mincovní baterie se zastaví pouze funkce hodin. Únik kapaliny z baterie může způsobit poruchu, okamžitě vyměňte baterie, které již nejsou použitelné, za nové.

Montáž

Montáž displeje:

Namontujte zobrazovací jednotku na kolébku připevněnou na řídítkách. Vyrovnajte jednotku displeje a kolébku a posuňte jednotku displeje ve směru šipky na obrázku, dokud jednotka displeje nezapadne do držáku. Stiskněte tlačítko napájení na zobrazovací jednotce. Zkontrolujte, zda je zobrazovací jednotka napájena z baterie a zda svítí LCD displej.

Pozn.: Před montáží zobrazovací jednotky otřete kontaktní plochu na horní straně kolébky nebo kontaktní plochu na zadní straně zobrazovací jednotky měkkým suchým hadříkem, pokud je mokrá nebo špinavá.

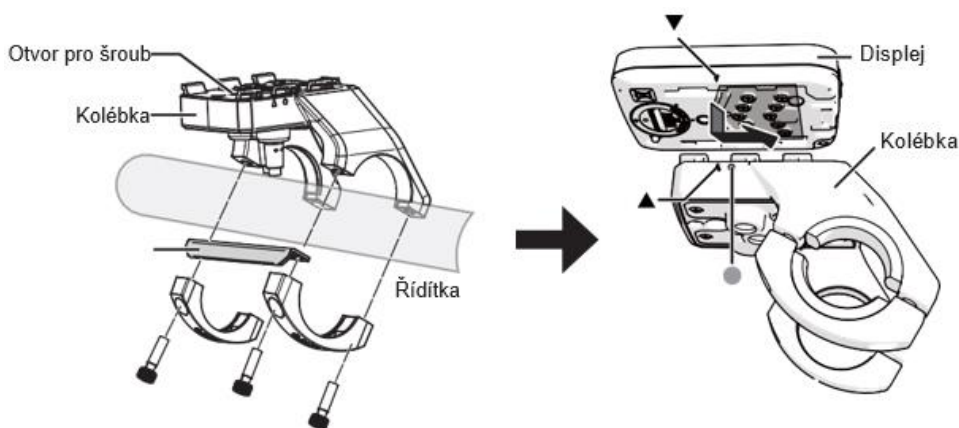

Upevnění displeje. Pokud se zobrazovací jednotka nemá vyjímat, lze ji zajistit na místo v kolébce šroubem M4 x L10.

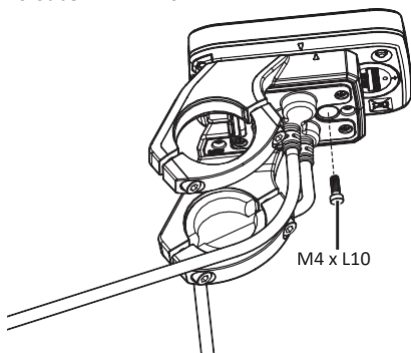

Věnujte prosím pozornost utahovacímu momentu šroubů. Před montáží nebo při demontáži displeje, či ovladače je nutné sundat grip, případně brzdu a řadicí páčku a displej stáhnout z řídítek. Na poškození vzniklá v důsledku nadměrného utahovacího momentu nebo nesprávné montáže / demontáže se nevztahuje záruka.

Vyjmutí displeje. Po vypnutí systému elektrického kola vyjměte zobrazovací jednotku z kolébky.

❗ Před vyjmutím zobrazovací jednotky nezapomeňte vypnout napájení. Jeho vyjmutí při zapnutém napájení by mohlo vést k poškození přístroje

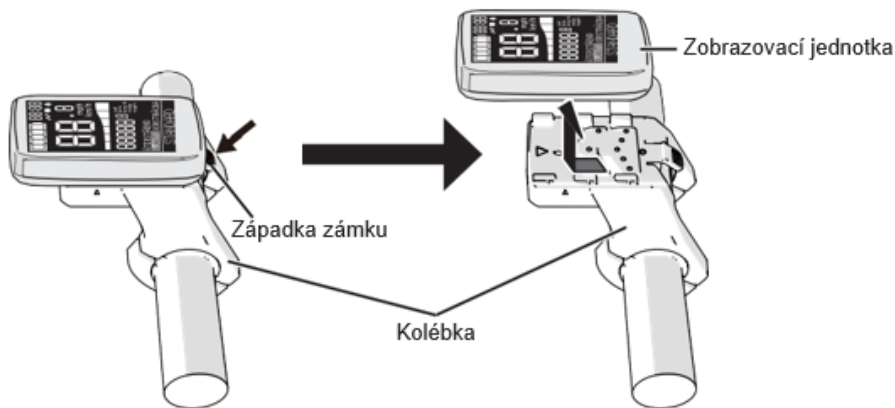

- 1) Stisknutím tlačítka napájení na zobrazovací jednotce vypnete systém elektrického kola. Pokud je zobrazovací jednotka upevněna na místě na kolébce pomocí stavěcího šroubu, zkontrolujte, zda je stavěcí šroub odstraněn
- 2) Posuňte zobrazovací jednotku ve směru šipky na obrázku, přičemž západka na kolébce musí být stisknutá, abyste ji mohli vyjmout.

Poznámka

- Pokud je jednotka displeje vyjmuta při stále zapnutém systému elektrického kola, displej zhasne a asistenční funkce se přibližně po třech sekundách rovněž zastaví.
- Za jízdy neodstraňujte zobrazovací jednotku.
- Při opětovné montáži vyjmuté zobrazovací jednotky na kolébku a jejím používání se ujistěte, že zobrazovací jednotka funguje správně.

Ovládání

Zapnutí elektrického systému elektrokola: Zapněte baterii a stiskněte tlačítko napájení na displeji. Rozsvítí se kontrolky indikace stavu nabití baterie atd. Asistenční funkce se spustí, když začnete šlapat.

Pozor

Před jízdou je třeba uzamknout baterii v rámu a vyjmout klíče ze zámku kola.

Před stisknutím tlačítka napájení nepokládejte nohy na pedály elektrokola. V opačném případě dojde k chybě snímače točivého momentu nebo k menšímu pocitu asistence. Pokud se to již stane, displej vypněte a znovu stiskněte tlačítko napájení, aniž byste položili nohy na pedály.

Během stisknutí tlačítka napájení nemačkejte žádná jiná tlačítka, jinak se může zobrazit chyba. V takovém případě stiskněte tlačítko napájení znovu, aniž byste měli nohy na pedálech.

Pokud se baterie nabíjí ještě na elektrickém kole, systém se nezapne. V souladu s tím se motorová jednotka nespustí.

Během jízdy nezapínejte/vypínejte tlačítko napájení. Pokud není funkce asistence vyžadována, stiskněte tlačítka volby režimu asistence a vyberte možnost [NO ASSIST].

Poznámka: Funkce asistence elektrického kola nebude fungovat v následujících případech:

- Když přestanete šlapat
- Po dosažení rychlosti 25 km/h (Asistenční funkce začne fungovat po opětovném zahájení šlapání při rychlosti 25 km/h nebo nižší.)
- Když na baterii nezbývá žádná energie

Vypnutí systému elektrického kola: stiskněte tlačítko napájení na konzole.

Poznámka: I když není stisknuto tlačítko napájení pro vypnutí systému elektrického kola, napájení se automaticky vypne, aby se šetřila energie, pokud se elektrické kolo nepoužívá po dobu přibližně deseti minut

Nastavení režimu asistence:

Pomocí tlačítek na ovládací jednotce můžete volit pět režimů asistence:

Item	Description
[NO ASSIST]	Displej zobrazuje všechny relevantní údaje, bez asistence motoru
[ECO]	Účinná asistence pro jízdu na dlouhé vzdálenosti
[STANDARD]	Výchozí asistence pro jakýkoli terén.
[AUTO]	Dynamická asistence motoru v závislosti na vstupním točivém momentu jezdce
[HIGH]	Maximální asistence motoru

Asistent chůze:

Jedná se o funkci asistence při tlačení, která vám pomáhá při jízdě rychlostí až 6 km/h, například když nesete těžký náklad. Podržte stisknuté tlačítko značky kola (asistence při chůzi). Když uvolníte prst z tlačítka označení kola (asistence chůze) nebo když elektrokolo překročí rychlost 6 km/h, funkce se neaktivuje.

Rychlost asistence je ovlivněna zařazeným převodovým stupněm. Lehký převod / menší rychlost, těžký převod / vyšší rychlost.

Indikátor stavu baterie:

Ukazuje orientační zbývající kapacitu baterie. Přesné údaje o kapacitě poskytuje indikátor umístěný přímo na baterii. Baterie je plně nabita, když všechny LED diody svítí. Stav nabití baterie udává zbývající kapacitu baterie v elektrokole (nikoli stav baterie typu mince uvnitř displeje).

Zobrazení úrovně nabití baterie						
	5 litrů	4 litrů	3 litry	2 litry	1 litr	1 blikání *1
Zbývající kapacita baterie v elektrokole	81 % až 100 %	61 % až 80 %	41 % až 60 %	21 % až 40 %	11 % až 20 %	1 % až 10 %

*1 Když už není k dispozici žádná zbývající energie z baterie, bliká první obdélník

Přepínač režimu rychlosti a ujeté vzdálenosti a dojezdu: Krátkým stisknutím tlačítka [Informace] přepínáte mezi režimy rychlosti a ujeté vzdálenosti:

Položka	Popis
[TRIP]	Zobrazuje ujetou vzdálenost.
[AVG]	Zobrazuje průměrnou rychlost.
[MAX]	Zobrazuje maximální rychlost během dosavadní jízdy.
[ODO]	Zobrazuje celkovou ujetou vzdálenost. Celková ujetá vzdálenost se nastaví na "0" současným podržením tlačítka reset na zadní straně zobrazovací jednotky a tlačítka [informace] na ovládací jednotce.
[RANGE]	Zobrazuje, jakou vzdálenost může elektrokolo ujet (odhadovaná vzdálenost) na zbývající energii baterie za pevně stanovených podmínek (např. režim asistence, profil trasy).
Znak Baterie	Zobrazuje úroveň nabití baterie.

Pozn.: Maximální dojezd je počítán s plně nabitou baterií, v rovinnatém terénu a s mírným protivětrem. Průměrný dojezd je počítán při ideálním přepínání režimů a mírně kopcovitém terén.

Zapnutí/Vypnutí předního a zadního osvětlení/podsvícení displeje:

Stisknutím a přidržením tlačítka nočního režimu, lze zapnout/vypnout světlo, přičemž se displej přepne do odpovídajícího režimu.

Mazání dat:

Pro **resetování** stiskněte tlačítko [Informace], zobrazte [TRIP], [AVG] nebo [MAX] a podržte tlačítko [informace], dokud se nezobrazí "0". Zobrazení polohy převodovky (pouze kompatibilní produkty)

Hodnoty [TRIP], [AVG] a [MAX] se vynulují společně

Nastavení parametrů v menu displeje

Lze měnit základní nastavení, jako je jazyk zobrazený na displeji, nastavení jasu podsvícení a čas.

Vstupte do nabídky základního nastavení a změňte nastavení podle potřeby. V nabídce základního nastavení lze přepínat a nastavovat následující položky.

Položka	Popis
[LANGUAGE]	Jazyk zobrazený na displeji lze přepínat. Jazyk lze zvolit z následujících deseti jazyků: angličtina, němčina, nizozemština, francouzština, italština, španělština, finština, švédština, norština, dánština
[CONTRAST]	Kontrast LCD displeje zobrazovací jednotky lze nastavit v deseti stupních.
[BRIGHTNESS]	Jas podsvícení displeje LCD zobrazovací jednotky lze nastavit v pěti stupních. Jas lze nastavit zvlášť pro zapnutí a vypnutí indikátoru nočního režimu.
[UNIT]	Jednotku zobrazení rychlosti a vzdálenosti lze přepínat mezi kilometry a mílemi.
[WHEEL]	Lze nastavit obvod pneumatiky odpovídající právě používanému elektrokoloběžce.
[ODO INPUT]	Zobrazení celkové ujeté vzdálenosti lze změnit.
[CLOCK]	Čas lze upravit.

Nastavení Jazyka:



- 1) Podržte stisknuté tlačítko [informace] a tlačítko volby asistenčního režimu na ovládací jednotce, dokud se na displeji nezobrazí textová indikace [LANGUAGE].
- 2) Stisknutím tlačítka [informace] nastavte položku [JAZYK].
- 3) Stisknutím tlačítek pro výběr asistenčního režimu vyberte jazyk, který chcete změnit. Při podržení tlačítek volby asistenčního režimu po dobu dvou sekund se zobrazení rychle změní.
- 4) Stisknutím tlačítka [informace] opravte jazyk.

Stiskněte tlačítko nočního režimu. Změněné nastavení se uloží do paměti zobrazovací

Nastavení kontrastu:

Kontrast lze nastavit v deseti stupních od úrovně 1 do úrovně 10. Na stupni 1 se nezobrazuje žádný pruh. Když se úroveň zvýší o jedničku, zvýší se o jedničku i počet pruhů. Při úrovni 10 se zobrazí devět pruhů.

Např. chcete změnit kontrast z úrovně 4 na úroveň 8.



Podržte stisknuté tlačítko [informace] a tlačítko volby asistenčního režimu na ovládací jednotce, dokud se na displeji nezobrazí textová indikace [LANGUAGE].

- 1) Stisknutím tlačítek pro výběr režimu asistence vyberte možnost [CONTRAST] a stisknutím tlačítka [informace] nastavte možnost [CONTRAST].
 - Zobrazí se obrazovka pro úroveň 4.
- 2) Stisknutím tlačítek pro výběr režimu asistence vyberte kontrast, který chcete změnit, a stisknutím tlačítka [informace] kontrast zafixujte.
 - Zobrazí se obrazovka pro úroveň 8.
 - Při podržení tlačítek volby asistenčního režimu po dobu dvou sekund se zobrazení rychle změní.
 - Nastavený kontrast se projeví na zobrazovací jednotce.
- 3) Stiskněte tlačítko nočního režimu.
 - Změněné nastavení se uloží do paměti zobrazovací jednotky.

Nastavení jasnosti podsvícení:

Jas lze nastavit v pěti stupních od vypnutého (bez podsvícení) přes úroveň 1 až po úroveň 4. Při stupni 1 se zobrazí jeden pruh, při stupni 2 tři pruhy, při stupni 3 šest pruhů a při stupni 4 devět pruhů.

Např. chcete změnit jas z úrovně 4 na úroveň 2.



- 1) Podržte stisknuté tlačítko [informace] a tlačítko volby asistenčního režimu na ovládací jednotce, dokud se na displeji nezobrazí textová indikace [LANGUAGE].
- 2) Stisknutím tlačítek pro výběr asistenčního režimu vyberte možnost [BRIGHTNESS] a stisknutím tlačítka [informace] nastavte možnost [BRIGHTNESS].
- 3) Stisknutím tlačítek pro výběr režimu asistence vyberte jas, který chcete změnit, a stisknutím tlačítka [informace] jas zafixujte.
- 4) Stiskněte tlačítko nočního režimu. Změněné nastavení se uloží do paměti zobrazovací jednotky.

Pozn.: Nastavení podsvícení má normální a noční režim. Příslušné nastavení podsvícení se změní podle toho, zda se světlo zapne nebo vypne.

Nastavení jednotek:

Např. chcete změnit zobrazení jednotek z kilometrů na míle.



- 1) Podržte stisknuté tlačítko [informace] a tlačítko volby asistenčního režimu na ovládací jednotce, dokud se na displeji nezobrazí textová indikace [LANGUAGE].
- 2) Stisknutím tlačítek pro výběr režimu asistence vyberte možnost [UNIT] a stisknutím tlačítka [informace] nastavte možnost [UNIT].
- 3) Stisknutím tlačítek pro výběr režimu asistence vyberte zobrazení mil a stisknutím tlačítka [informace] zafixujte zobrazení mil.
- 4) Stiskněte tlačítko nočního režimu. Změněné nastavení se uloží do paměti zobrazovací jednotky.

Nastavení obvodu kol:

Např. chcete změnit obvod kola na 2 200 mm.



- 1) Podržte stisknuté tlačítko [informace] a tlačítko volby asistenčního režimu na ovládací jednotce, dokud se na displeji nezobrazí textová indikace [LANGUAGE].
- 2) Stisknutím tlačítek pro výběr režimu asistence vyberte možnost [WHEEL] a stisknutím tlačítka [informace] nastavte možnost [WHEEL].
- 3) Stisknutím tlačítka [informace] vyberte číslici, kterou chcete změnit, a stiskněte tlačítka pro výběr režimu asistence pro změnu čísla.
 - Při každém stisknutí tlačítka [informace] můžete vybrat číslici v pořadí tisícovka, stovka, desítka a jednička.
 - Dostupná hodnota nastavení je od 1 000 mm do 2 499 mm.
 - Při podržení tlačítek volby asistenčního režimu po dobu dvou sekund se zobrazení rychle změní.
- 4) Nastavte hodnotu jednoho místa a stisknutím tlačítka [informace] číslo zafixujte.
- 5) Stiskněte tlačítko nočního režimu. Změněné nastavení se uloží do paměti zobrazovací jednotky.

Nastavení celkových ujetých km [ODO]:

Např. chcete změnit celkovou ujetou vzdálenost na 560,5 km.



- 1) Podržte stisknuté tlačítko [informace] a tlačítko volby asistenčního režimu na ovládací jednotce, dokud se na displeji nezobrazí textová indikace [LANGUAGE].

- 2) Stisknutím tlačítek pro výběr režimu asistence vyberte možnost [ODO INPUT] a stisknutím tlačítka [informace] nastavte možnost [ODO INPUT].
- 3) Stisknutím tlačítka [informace] vyberte číslici, kterou chcete změnit, a stiskněte tlačítka pro výběr režimu asistence pro změnu čísla.
 - Po každém stisknutí tlačítka [informace] můžete vybrat číslici v pořadí desetitisícové místo, tisícové místo, stovkové místo, desítkové místo, jedno místo a první desetinné místo.
 - Dostupná hodnota nastavení je od 0,0 km do 99 999,9 km.
 - Při podržení tlačítek volby asistenčního režimu po dobu dvou sekund se zobrazení rychle změní.
- 4) Nastavte hodnotu jednoho místa a stisknutím tlačítka [informace] číslo zafixujte.
- 5) Stiskněte tlačítko nočního režimu. Změněné nastavení se uloží do paměti zobrazovací jednotky.

Nastavení hodin [CLOCK]:



- 1) Podržte stisknuté tlačítko [informace] a tlačítko volby asistenčního režimu na ovládací jednotce, dokud se na displeji nezobrazí textová indikace [LANGUAGE].
- 2) Stisknutím tlačítek pro výběr asistenčního režimu vyberte možnost [CLOCK] a stisknutím tlačítka [informace] nastavte možnost [CLOCK].
- 3) Stisknutím tlačítka [informace] vyberte hodiny nebo minuty, které chcete změnit, a stisknutím tlačítek pro výběr asistenčního režimu změňte číslo.
 - Čas se zobrazuje ve 24hodinovém formátu.
 - Po každém stisknutí tlačítka [informace] můžete vybrat číslo v pořadí desítky míst pro hodiny, jedno místo pro hodiny, desítky míst pro minuty a jedno místo pro minuty.
 - Při podržení tlačítek volby asistenčního režimu po dobu dvou sekund se zobrazení rychle změní.
- 4) Nastavte hodnotu jednoho místa pro minuty a stisknutím tlačítka [informace] zafixujte čas.
- 5) Stiskněte tlačítko nočního režimu. Změněné nastavení se uloží do paměti zobrazovací jednotky.

Nastavení nočního režimu:

Změna jasu podsvícení zobrazovací jednotky. Nastavení podsvícení má normální a noční režim. Pro každý režim lze nastavit pět stupňů jasu. V nočním režimu je jas snížen oproti normálnímu režimu, aby se snížilo oslnění při cestování v noci.



- 1) Stiskněte tlačítko napájení. Systém elektrického kola se zapne a podsvícení zobrazovací jednotky se rozsvítí v normálním režimu.
- 2) Stiskněte tlačítko nočního režimu. Na zobrazovací jednotce se zobrazí indikátor nočního režimu a podsvícení se přepne do nočního režimu. Chcete-li přepnout do normálního režimu, stiskněte znovu tlačítko nočního režimu.

Nabíjení externích zařízení pomocí kabelu USB (volitelné)

Můžete nabíjet externí zařízení (např. mobilní telefony), která lze ke konzoli připojit pomocí kabelu USB. Připojte kabel USB a nabíjejte po dobu tří hodin.

Externí zařízení lze nabíjet pouze tehdy, když je na elektrokole namontována zobrazovací jednotka konzoly a nabitá baterie. Rovněž je vyžadován kabel USB (komerčně dostupný) kompatibilní s externím zařízením.

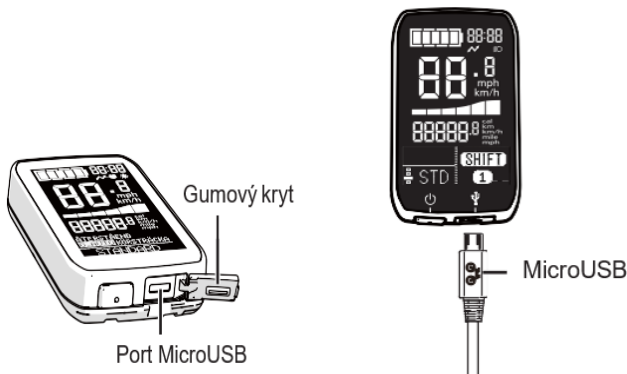

- 1) Otevřete kryt portu MicroUSB na zobrazovací jednotce konzole.
- 2) Připojte exkluzivní kabel USB (volitelný, strana MicroUSB: typ B, strana USB: samec) k příslušnému portu MicroUSB na zobrazovací jednotce konzole.
- 3) Připojte k externímu zařízení kabel USB (běžně dostupný) kompatibilní s externím zařízením a exkluzivní kabel USB (volitelný).

Pozor

- Během nabíjení nepokládejte externí zařízení na nakloněné nebo nestabilní místo. Může to způsobit pád zařízení a následnou poruchu.
- Některá externí zařízení nelze nabíjet.
- Zálohujte interní data na externím zařízení, protože hrozí, že mohou zmizet.
- Provoz byl ověřen pouze s některými externími zařízeními pomocí exkluzivního kabelu USB. Neexistuje žádná záruka, že vaše externí zařízení bude fungovat správně.
- Nepřipojujte kabel USB k jiným zařízením než ke konzoli. Mohlo by dojít k poškození zařízení.
- Během cestování nenabíjejte externí zařízení. Je to nebezpečné.
- Nenabíjejte externí zařízení za deštivého počasí ani nepřipojujte mokrý kabel USB. Může to způsobit poruchu.
- Po použití portu MicroUSB pevně zavřete gumovou krytku. V opačném případě může dojít k vniknutí vody a poruše.

Jakákoliv změna softwaru vede ke ztrátě záruky v souladu s platnou legislativou EU a je na vlastní nebezpečí a zodpovědnost uživatele!

Údržba

Pravidelná údržba:

- udržujte všechny komponenty elektrokola čisté
- použijte pouze doporučené a vyzkoušené čisticí materiály, nepoužívejte žádná chemická rozpouštědla.
- pravidelně mažte řetěz vhodnými oleji
- v zimním období po každé jízdě očistěte elektrokolo a především kontakty baterie a další konektory od soli
- při jakékoliv manipulaci s elektrokolem dávejte pozor, aby nedošlo k poškození kabelů elektrického systému. Poškozené kabely představují riziko úrazu elektrickým proudem
- pravidelně kontrolujte správné dotažení všech spojů a funkčnost brzd. Zkontrolujte také jednotlivé díly elektrokola, zda nejsou poškozené. Např.: praskliny na rámu, vidlici, řídítkách, představi, poškození kabelů, poškození obalu baterie apod.
- před přepravou elektrokola na autě či v autě vždy vyjměte baterii

Přeprava baterie:

Pro přepravu baterií platí požadavky předpisů o nebezpečných nákladech. Nepoškozené baterie můžete přepravovat na komunikacích bez splnění dalších podmínek.

Při přepravě komerčními uživateli nebo při přepravě třetími osobami se musí dodržovat zvláštní požadavky na balení a označování (např. předpisy ADR)

Baterie zasílejte pouze tehdy, pokud nemají poškozený kryt. Volné kontakty zalepte a baterii zabalte tak, aby se v obalu nepohybovala. Zásilkovou službu upozorněte, že se jedná o nebezpečný náklad.

Skladování baterie:

Baterii skladujte na suchém a větraném místě mimo přímé sluneční záření a jiné tepelné zdroje. V případě skladování v chladu je nutné před uvedením do provozu baterii nejdříve nechat ohřát na běžnou pokojovou teplotu (20°C).

Baterii nenechte nikdy zcela vybitou. Mohla by se tím trvale poškodit. Při dlouhodobém skladování udržujte baterii plně nabitou. Neskladujte ji však trvale připojenou k nabíječce nebo umístěnou v elektrokole.

Baterie Li-ion jsou plně recyklovatelné. Po ukončení životnosti baterie ji můžete odevzdat na kterémkoliv sběrném místě nebo u Vašeho prodejce.

V případě používání kola ve větší zátěži (dlouhodobé používání maximální asistence), po delší dobu jízdy za vyšších teplot (30°C a více), na přímém slunci nebo při částečně vybité baterii a kombinaci těchto situací, může dojít k vypnutí elektrokola. Jedná se o pojistku chránící řídicí jednotku před spálením. Kolo je třeba nechat chvíli vychladnout a následně můžete pokračovat v jízdě. Nejedná se o vadu.

Možné problémy a jejich řešení

V případě nefunkčnosti systému proveďte jeho diagnostiku nebo kontaktujte svého prodejce.

Nesvíí ovládací LCD displej:

- vždy se přesvědčte, že je baterie nabitá
- zkontrolujte, zda je správně zasunuta baterie, zda je zapnutý vypínač baterie
- zkontrolujte zapojení konektorů u řídicí jednotky a u displeje

Motor se nespustí při tlaku na pedály (šlapání)

- zkontrolujte, zda na displeji nesvíí chyba E1, tedy zda nebylo stisknuto tlačítko zapnutí displeje během šlapání. Pokud ano, zapněte displej znovu bez tlaku na pedály





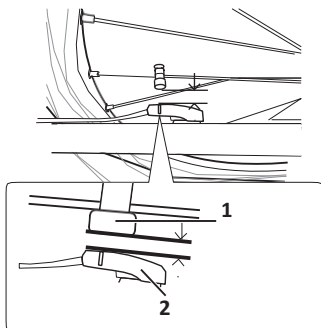

LCD displej neukazuje rychlost





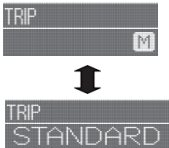

- zkontrolujte zapojení konektoru snímače rychlosti šlapání do řídicí jednotky
- zkontrolujte vzdálenost mezi snímačem rychlosti a magnetem (1 mm až 15 mm).
- zkontrolujte, zda je snímač ve správné poloze oproti magnetu (viz. obrázek)

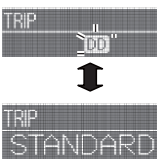

Význam chybových kódů

Části systému elektrokola jsou po celou dobu používání a nabíjení monitorovány. Pokud je zjištěna chyba, zobrazí se na displeji chybový kód. Chcete-li displej vrátit do standardního zobrazení, stiskněte libovolné tlačítko na ovládací jednotce displeje. V závislosti na chybovém kódu se pohon motorové jednotky podle potřeby automaticky zastaví. Asistenční funkce se již neaktivuje, avšak jízda může pokračovat. Pokud se zobrazí chyba, odstraňte ji podle postupu popsaného v následující tabulce.

Displej	Popis chyby	Řešení
	Chyba snímače točivého momentu <ul style="list-style-type: none"> Bylo během šlapání stisknuto tlačítko napájení? 	Stisknutím tlačítka napájení bez šlapání zapnete napájení. Pokud se tím problém neodstraní, odneste elektrokolo k prodejci.
	Chyba snímače rychlosti <ul style="list-style-type: none"> Snímač rychlosti nemůže správně detekovat signál. 	Opět zapnete napájení. Zkontrolujte snímač otáček. Pokud se tím problém neodstraní, odvezte elektrokolo k prodejci.
	Chyba ověření pravosti baterie v displeji <ul style="list-style-type: none"> Baterii nelze rozpoznat jako pravou baterii (dodanou při nákupu) 	Namontujte originální baterii (jednu dostanete při koupi)
	Chyba motorové jednotky <ul style="list-style-type: none"> Motorová jednotka je chybná. 	Elektrokolo odvezte k prodejci
	Chyba komunikace s baterií <ul style="list-style-type: none"> Komunikace s baterií neprobíhá úspěšně. 	Odstraňte nečistoty ze svorek baterie. Pokud se tím problém neodstraní, odvezte elektrokolo k prodejci
	Přehřátí (motor) <ul style="list-style-type: none"> Režim přešel do ochranného režimu, protože motorová jednotka je přetížená. 	Cestujte s menším nákladem. Po krátké době se teplota vrátí do normálu a funkce asistence se obnoví.
	Chyba motorové jednotky Motorová jednotka je chybná.	Elektrokolo odvezte k prodejci
	Je konektor elektrického vedení správně nainstalován?	Zkontrolujte, zda není odpojen konektor elektrického vedení. Elektrokolo odvezte k prodejci

Displej	Popis chyby	Řešení
	Chyba kompatibility s kolébkou <ul style="list-style-type: none"> • Kolébkou nelze rozeznat jako pravou kolébkou (dodanou při nákupu). 	Namontujte autentickou kolébkou (dodává se při nákupu).
	Chyba ověřování přepínače <ul style="list-style-type: none"> • Konzoli nelze ověřit. 	Elektrokolo odveďte k prodejci. Aktualizujte software konzole na nejnovější verzi.
 Podsvícení bliká.	Chyba ověřování přepínače <ul style="list-style-type: none"> • Konzoli nelze ověřit. 	Zkontrolujte kabelové spoje mezi konzolí a motorovou jednotkou. Zkontrolujte, zda nejsou kontakty kolébkou nebo displeje znečištěné.
	Chyba tlačítka asistence chůze (značka jízdního kola) <ul style="list-style-type: none"> • Buď je stisknuto tlačítko značky kola (asistent chůze), nebo je zkratováno. 	Namontujte konzolu dodanou při nákupu. Pokud se tím problém neodstraní, odveďte elektrokolo k prodejci.
	Chyba průměrné rychlosti <ul style="list-style-type: none"> • Pro výpočet průměrné rychlosti není k dispozici dostatek údajů. 	Zkontrolujte, zda není stisknuto tlačítko asistenta chůze (značka jízdního kola), a stisknutím tlačítka napájení znovu zapněte. Pokud se tím problém neodstraní, odveďte elektrokolo k prodejci.
	Celý displej bliká Chyba EEPROM displeje <ul style="list-style-type: none"> • V displeji se objevila chyba. 	Obnovení průměrné rychlosti. Údaje z měření, jako je ujetá vzdálenost, se nezaznamenávají, pokud je stále zobrazen symbol [E], přestože je funkce asistence napájení aktivní.
	Ochranná funkce aktivní <ul style="list-style-type: none"> • Je aktivována ochranná funkce proti nepřetržitému nabíjení. 	Elektrokolo odveďte k prodejci.
	Displejová baterie je vybitá <ul style="list-style-type: none"> • displejová baterie se vybitá. 	Vypněte a zapněte napájení. Pokud displej nezmizí ani po vypnutí a zapnutí napájení, vaše zařízení je nepodporované zařízení USB.
		Vyměňte displejovou baterii a nastavte čas.

Záruka elektrosady

Postup při reklamaci:

Reklamaci elektrosady nebo baterie uplatňujte vždy u svého prodejce.

Při uplatnění reklamace předložte doklad o koupi, záruční list se zapsaným výrobním číslem baterie a uveďte důvod reklamace a popis závady.

Záruční podmínky:

24 měsíců na komponenty elektrokola – vztahuje se na výrobní vady a vady materiálu mimo běžné opotřebení způsobené používáním.

12 měsíců na životnost baterie – jmenovitá kapacita baterie neklesne pod 70% své celkové kapacity v průběhu 12ti měsíců od prodeje elektrokola.

Podmínky záruky:

Elektrosada musí být používána výhradně k účelům, pro které je určena.

Elektrosada musí být používána, skladována, a udržována podle tohoto uživatelského manuálu.

Nárok ze záruky zaniká:

Bylo-li zjištěno, že k poškození výrobku došlo vinou uživatele (havárií, neodbornou manipulací nad rámec tohoto uživatelského manuálu, neodborným zásahem do konstrukce elektrokola či zapojení elektrického systému, špatným uskladněním apod.)

Uplynutí záruční doby.

Záruka se vztahuje pouze na prvního majitele

Doporučený tlak pneumatik pro FATBIKE

CST BFT 26" x 4" pro jízdu po zpevněných cestách: 0,7 – 0,8 baru.



Upozornění

Pokud některému bodu v tomto návodu nerozumíte, kontaktujte prodejce pro vysvětlení. Čtěte návod celý!

Nepůjčujte elektrické kolo osobám, které nejsou poučeny k jeho obsluze. Reklamacce vzniklá nesprávným zacházením nebudou uznány.

Elektrokolo Leaderfox není v žádném případě určeno dětem mladším 15ti let věku. Elektrokolo rovněž nemohou používat osoby, které na něm nejsou schopny samostatně šlapat nebo s ním manipulovat. Za případné zranění nebo poškození elektrokola nenese výrobce zodpovědnost!

Ideální povětrnostní podmínky pro provoz elektrokola jsou suché dny, kdy je venkovní teplota vyšší než 10°C. V případě provozu za nižších teplot dochází vlivem fyzikálních jevů k rychlejšímu vybíjení baterie. V případě venkovní teploty pod 0°C se provoz elektrokola nedoporučuje.

Nevystavujte kolo přímému slunečnímu záření, kolo má tepelné ochranné čidlo pro elektropohon.

Nikdy neponořujte baterii, nabíječku nebo ostatní elektrosoučástky do vody či jiné kapaliny.

Nikdy elektrokolo neomývejte tlakovou myčkou (WAP) a před mytím vždy vyjměte baterii.

Je zakázáno zasahovat do zapojení elektromotoru, řídicí jednotky nebo baterie. Porušení tohoto bodu může mít za následek neuznání záruky na zboží, případně nenávratné poškození elektrokola.

NEPOUŽÍVEJTE jiné nabíječky a komponenty než ty, které jste od nás obdrželi dodané s elektrokolem.

Neodpovídáme za škody způsobem použitím jiných, nehomologovaných, výrobků.

bohemia**bike**

b i k e f a c t o r y

Na Pankráci 1724, 140 00 Praha 4 - Pankrác, IČ: 63910756

EU PROHLÁŠENÍ O SHODĚ

Prohlašujeme, že elektrokola značky Leader fox, dodávané na český i zahraniční trh společností Bohemia bike a.s. jsou v souladu s platnými českými technickými normami ČSN EN ISO 4210-2 i ustanovením evropských směrnic EN 15194:2017, 2006/42/EC A 2014/30/EU pro jízdní kola s pomocným elektrickým motorem tzv. EPAC. Výrobky jsou v souladu se směrnicí na strojní zařízení 2006/42/ES (NV 176/2008 Sb.) Tato vyrobená strojní zařízení splňují všechna příslušná ustanovení předmětného předpisu EU.

Seznam výrobků obsahuje příloha dokumentu:

V Českých Budějovicích 1. ledna 2020

bohemia bike a.s.

IČ: 63910756, DIČ: CZ63910756
Na Pankráci 1724, 140 00 Praha 4 - Pankrác
CZECH REPUBLIC (8)

.....
Pavel Müller, předseda představenstva a odpovědná osoba za veškerou tech. dokumentaci

LEADER FOX



Přejeme Vám mnoho příjemných a bezpečných kilometrů na Vašem novém elektrocole.

Váš team Leader Fox



**Česká značka elektrických jízdních kol
BOHEMIA BIKE**

Sídlo

Na Pankráci 1724
14000 Praha 4 – Pankrác

Vývoj, design a výroba

Okružní 697
České Budějovice 37001

Tel: 388 314 885
E-mail: info@leaderfox.cz

