

LEADER FOX

Návod k použití elektrokola

Návod k použití elektrokola LEADER FOX je prodejce ze zákona povinen přikládat ke každému výrobku

E – BIKE POWER RIDE

Barnet

Předmluva

Vážení uživatelé,

aby bylo zajištěno optimální fungování Vašeho přístroje e-bike, přečtěte si pečlivě před jeho použitím informace o výrobku E-LF. Pomocí svědomitého popisu Vás v následujícím textu informujeme o všech podrobnostech (včetně instalace přístroje, nastavení a běžného používání displeje) souvisejících s použitím našeho displeje. Tento návod vám také pomůže řešit případné nejasnosti a závady.

Co je to elektrokolo?

Elektrokolo je klasické jízdní kolo doplněné o elektrický pohon, který pomáhá při jízdě. Funkce motoru je aktivována šlapáním, které je snímáno speciálním senzorem umístěným ve šlapacím středě. Na elektrokole tedy musíte stále šlapat, motor Vám pouze pomáhá. Elektrokolo můžete uvést do pohybu také pomocí ovládacího tlačítka či akcelérátoru, ale pouze do maximální povolené rychlosti, tedy 6km/h (např. pro asistenci při chůzi). Maximální rychlost elektrokola s asistencí motoru je 25km/h s tolerancí 10% (při dosažení této rychlosti se motor vypne a vy šlapete dál jako na běžném jízdním kole). Když Vám dojde baterie nebo máte motor vypnutý, můžete na elektrokole jet jako na běžném jízdním kole bez jakéhokoliv odporu.

Na elektrokolo, které svými vlastnostmi odpovídá evropské normě EN 15194-1 se z hlediska zákona o provozu na pozemních komunikacích pohlíží, jako na běžné jízdní kolo tzn., že můžete jezdit na cyklostezkách, nepotřebujete řidičské oprávnění a přilba je povinná pouze do věku 18 let.

Popis

Displej s ovládáním



Motor Baterie

Faktory dojezdu elektrokol

Dojezdovou vzdálenost elektrokola není možné přesně stanovit, protože je ovlivněna mnoha faktory.

- 1. Valivý odpor pneumatik.** U elektrokol LEADER FOX jsou použity pneumatiky s nízkým valivým odporem a zvýšenou odolností proti defektu. Důležité je také správné nahuštění pneumatik. Takže pokud budete mít na elektrocole například podhuštěné pneumatiky tak se vám dojezd zkrátí.
- 2. Hmotnost elektrokola.** Čím nižší hmotnost elektrokol má, tím má větší dojezd.
- 3. Stav baterie.** Záleží, jestli byla baterie před jízdou plně nabitá. Je třeba také počítat s tím, že čím vyšší počet vybíjecích cyklů má baterie za sebou, tím má menší kapacitu.
- 4. Profil a povrch trasy.** Čím větší převýšení, horší povrch a prudší kopce zdoláváte, tím je kratší dojezd.
- 5. Režim jízdy.** Záleží, který z režimů jízdy máte při jízdě nastavený.
- 6. Plynulost jízdy.** Čím více brzdíte nebo se rozjíždíte, tím je kratší dojezd.
- 7. Odpor vzduchu.** Záleží, jestli jedete na kole s nízkým rámem ve vzpřímené poloze nebo jedete na sportovnějším kole a máte sedlo nastavené ve stejné výšce jako řídítka.
- 8. Síla větru.** Čím silnější vítr máme v zádech, tím je delší dojezd a naopak.
- 9. Hmotnost jezdce a nákladu.** Čím větší hmotnost, tím kratší dojezd.
- 10. Vnější teplota.** Čím nižší teplota, tím je menší kapacita baterie.

Elektrosada:

M510

System využívá měření točivého momentu, měření rychlosti asistenta šlapání a měření reálné rychlosti kol. System má dvojí ochranu zpětné vazby měření signálu rychlosti pro zajištění bezpečnosti a spolehlivosti systému.

Vysoký počáteční točivý moment, maximální točivý moment více než 95 Nm, vhodné zejména pro jízdu do kopce.

Vysoce efektivní, malá spotřeba energie, velký dojezd, malá hlučnost, plynulý provoz.

Baterii používáme vlastní.

Popis a rozsah působení:

Pohonná jednotka pracuje správně v následujících provozních podmínkách:

Rozsah teplot – 20 + 55°C

Relativní vlhkost – 15 – 95% RH

Maximální točivý moment - ≥ 95

Hmotnost – 3Kg

Hlučnost - <55 dB

Prachu-vzdorný/ voděodolný – IP66

Certifikován – CE/RoHS/ EN14766

Označení pohonné jednotky je umístěno na krytu a ukazuje následující informace:

MM G520.250 15 033 F5 S329 0001

MM – Středový motor (Mid motor)

G520 – Model motoru

250 – Výkon motoru

15 – Počet vinutí

033 – Třída zapojení

F5 – Číslo měřicího a ovládacího zařízení

S329 – Datum výroby – březen 29,2018

0001 – Výrobní sériové číslo

Rozměry pohonné jednotky:

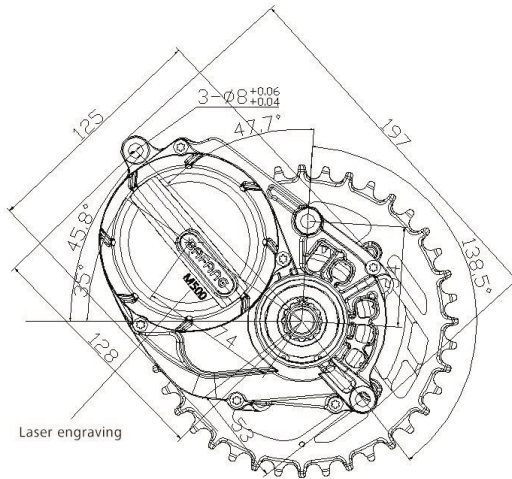
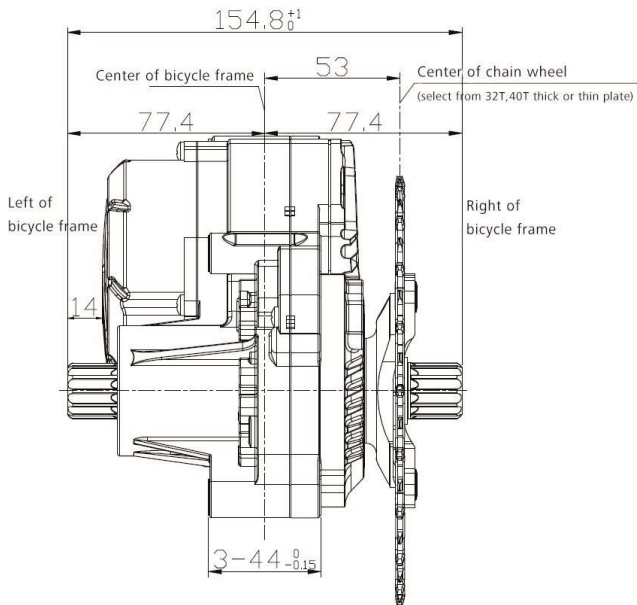

Bezpečnostní doporučení

Baterie:

Nevhazujte baterii do ohně.
Nepoužívejte baterii s jinými přístroji.
Baterii nerozebírejte ani neopravujte.
Nespojujte kladný a záporný pól baterie kovovým předmětem.
Baterie nesmí být ponořena do vody.

Nabíječka:

Nabíječku nerozebírejte ani neopravujte
Nepoužívejte k nabíjení jiných baterií.
Vyvarujte se nárazům a kontaktu s vodou.
Nedotýkejte se nabíječky mokřýma rukama.
Udržujte nabíječku mimo dosah dětí a zvířat.
Nezakrývejte nabíječku ani na ni nepokládejte jiné věci.
Při odpojování nabíječky netahejte za kabel, ale za zástrčku.
Nepoužívejte nabíječku v případě, že je evidentně poškozena.

Set nabíječky



Baterie

Nabíjení baterie a údržba:

Baterii dobíjete v suchém prostředí, abyste předešli poškození zkratem.

Nabíjete baterii nejméně 1x za 3 měsíce, i když se kolo nepoužívá, minimálně na 60% kapacity.

Nezakrývejte baterii ani nabíječku.

Nenechávejte baterii stále připojenou do elektřiny.

Nabíječku používejte pouze na nabíjení baterie.

Nepoužívejte baterii pro jiné spotřebiče. Je vyrobena přesně pro tento model.

Nerozebírejte ani neupravujte obal baterie.

Nevhazujte do ohně ani nevystavujte extrémním teplotám.

Doba dobítí baterie z nuly na 100% je 4-6 hodin.

Pokud se baterie nedobije v průběhu 6ti hodin, vypojte baterii z nabíječky a nabíjení přerušte. Může dojít k přehřátí, prasknutí nebo vzplanutí baterie.

Pokud se Vám kapalina z baterie dostane do očí nebo na pokožku, neprodleně ji opláchněte čistou vodou a vyhledejte lékařskou pomoc. V opačném případě může dojít k vážnému poškození zdraví.

Nepoužívejte baterii, pokud je viditelně poškozená, může dojít k jejímu zničení.

Nesnažte se baterii deformovat nebo jakkoliv jinak upravovat.

Nepoužívejte pájku na přímé propojení baterie nebo kabelů nebo může dojít k prasknutí či vzplanutí baterie.

Nepoužívejte baterii v blízkosti ohně nebo přímého zdroje tepla, nevhazujte baterii do ohně nebo může dojít k prasknutí nebo vzplanutí baterie.

Nevystavujte baterii rázům nebo otřesům.

Nevkládejte do nabíjecí zásuvky kovové předměty, mohlo by dojít ke zkratu, přehřátí, prasknutí nebo vzplanutí baterie.

Udržujte nabíječku mimo dosah dětí a zvířat.

Záruka pro pohon:

Záruka se vztahuje na ty části pohonu, které nejsou citlivé na neodborné zacházení (obal, elektronika, nabíječka atd.), tyto části jsou kryté zárukou v délce 24 měsíců.

Záruka se nevztahuje na chemické části baterie a snížení kapacity vzniklé běžným používáním (39% po uplynutí doby dvou roků), tyto části jsou kryté zárukou v délce 12 měsíců.

Nabíjení:

Baterie je nejdražší část elektrokola, proto věnuje zvýšenou pozornost při její manipulaci, nabíjení a skladování. Baterie je citlivá na přesné nabíjení, proto je u Li-ion akumulátorů nutné používat pouze nabíječku, která je námi dodávána. Nabíječku zapojte do napěťové sítě 220-240V, přičemž stačí okruh jištěný 5A. Nabíječka sama po dosažení plné kapacity všech článků nabíjení přeruší.

Doporučujeme, abyste po každé jízdě vždy baterii zcela nabili a měli tím jistotu, že pro další cestu budete mít vždy plnou kapacitu baterie. Nabíjení baterie může trvat od 1 do 5 hodin dle stavu článků baterie. Provádějte jej zásadně v krytých suchých prostorách (vlhko a stékající voda mohou nabíječku poškodit) při teplotě 5 až 40°C.

Proces nabíjení indikuje na nabíječce dioda svítící červeně. Po nabití baterie a ukončení procesu nabíjení se rozsvítí zeleně. Baterie obsahuje kontrolní indikátor nabití (po zmáčknutí tlačítka indikátoru nabití se

rozsvítí světelný indikátor nabití).
Baterku po jízdě vypínejte.

Běžné chování baterie:

Jestliže motor přestane mít hladký chod a začne běžet „trhaně“, může to znamenat příliš nízkou kapacitu baterie. V tomto případě vypněte systém elektropohonu a dále pokračujte bez motorové pomoci jako na běžném jízdním kole.

Zahřátí baterie je běžný jev a není závadou. Baterie je chráněna teplotním čidlem a v případě nadměrného přehřátí se automaticky vypne. Vyčkejte, až baterie vychladne na běžnou provozní teplotu a pokračujte v jízdě.

Pokud máte pocit, že Vám poklesla celková kapacita baterie, mohlo se tak stát z důvodu nabíjení, či provozu v neideálních klimatických podmínkách. Provedte 3 plné dobíjecí cykly. Baterii zcela vybijte jízdou a následně dobijte do plné kapacity při pokojové teplotě.

Pokud indikátor stavu ukazuje, že je baterie vybita, je v ní stále minimální napětí, které ji chrání před poškozením, ale není dostatečné pro pohon elektro kola. Baterii co nejdříve dobijte. Nikdy nenechte baterii zcela vybitou, mohlo by dojít k jejímu poškození.

Správná péče o baterii prodlužuje její životnost.

Údržba

Pravidelná údržba:

- udržujte elektrokola všechny jeho komponenty čisté
- použijte pouze doporučené a vyzkoušené čisticí materiály, nepoužívejte žádná chemická rozpouštědla.
- pravidelně mažte řetěz vhodnými oleji
- v zimním období po každé jízdě očistěte elektrokolo a především kontakty baterie a další konektory od soli
- při jakékoliv manipulaci s elektrokolem dávejte pozor, aby nedošlo k poškození kabelů elektrického systému. Poškozené kabely představují riziko úrazu elektrickým proudem
- pravidelně kontrolujte správné dotažení všech spojů a funkčnost brzd. Zkontrolujte také jednotlivé díly elektrokola, zda nejsou poškozené. Např.: praskliny na rámu, vidlici, řídítkách, představci, poškození kabelů, poškození obalu baterie apod.
- před přepravou elektrokola na autě či v autě vždy vyjměte baterii

Přeprava baterie:

Pro přepravu baterií platí požadavky předpisů o nebezpečných nákladech. Nepoškozené baterie mohou soukromí uživatelé přepravovat na komunikacích bez splnění dalších podmínek.

Při přepravě komerčními uživateli nebo při přepravě třetími osobami se musí dodržovat zvláštní požadavky na balení a označování (např. předpisy ADR)

Baterie zasílejte pouze tehdy, pokud nemají poškozený kryt. Volné kontakty zalepte a baterii zabalte tak, aby se v obalu nepohybovala. Zásilkovou službu upozorněte, že se jedná o nebezpečný náklad.

Skladování baterie:

Baterii skladujte na suchém a větraném místě mimo přímé sluneční záření a jiné tepelné zdroje. V případě skladování v chladu je nutné před uvedením do provozu baterii nejdříve nechat ohřát na běžnou pokojovou teplotu (20°C).

Baterii nenechte nikdy zcela vybitou. Mohla by se tím trvale poškodit. Při dlouhodobém skladování udržujte baterii plně nabitou. Neskladujte ji však trvale připojenou k nabíječce nebo umístěnou v elektrokole.

Baterie Li-ion jsou plně recyklovatelné. Po ukončení životnosti baterie ji můžete odevzdat na kterémkoliv sběrném místě nebo u Vašeho prodejce.

V případě používání kola ve větší zátěži (dlouhodobé používání maximální asistence), po delší dobu jízdy za vyšších teplot (30°C a více), na přímém slunci, nebo při částečně vybité baterii a kombinaci těchto situací, může dojít k vypnutí elektrokola. Jedná se o pojistku chránící řídící jednotku před spálením. Kolo je třeba nechat chvíli vychladnout a následně můžete pokračovat v jízdě. Nejedná se o vadu.

LCD displej

Název produktu:

DP C190.CAN

Dodavatel:

Bafang

Elektrické parametry:

Napájení baterie 36V

Jmenovitý provozní proud 40mA

Svodový proud při vypnutí < 1 uA

Protokol CAN BUS

USB port 5V 500mA

Maximální výstupní proud 100mA

Provozní teplota – 20 ~ 45 °C

Skladovací teplota – 20 ~ 60 °C

Materiál LCD displeje a popis:

Pouzdro produktu je z materiálu ABS (akrylonitril butadien styren), průhledná část je vyrobena z vysoce pevného akrylátu s tuhostí tvrzeného skla.

Možné použití až do -20°C.

Certifikace CE / IP65 water proof (vodotěsný) / ROHS.



Popis LCD Displeje:

- Komunikační protokol CAN.
- Indikace rychlosti (včetně rychlosti v reálném čase, maximální rychlosti a průměrné rychlosti).
- Přepínání jednotek mezi kilometry a mílemi.
- Indikátor kapacity baterie.
- Vysvětlení automatických senzorů světelného systému.
- Nastavení jasu podsvícení.
- Výběr ze 3 druhů úrovně podpory
- Údaj o ujetých kilometrech (včetně ujeté vzdálenosti na jednu jízdu TRIP a celkové vzdálenosti ODO).
- Asistence při chůzi.
- Inteligentní indikace (včetně výstupního výkonu motoru, výstupního proudu, zbývající vzdálenosti, spotřeby energie CALORIES atd.)
- Nastavení hesla pro zapnutí.
- Nastavení parametrů (výchozí úroveň podpory, průměr kola, mezní rychlost atd.).
- Uživatelé si mohou vybrat ze šesti jazyků (EN, DE, NL, FR, IT, CZ).

Ovladač

Popis ovladače:



Montáž a demontáž

1. Podle průměru řídítek si můžete vybrat, zda potřebujete gumový kroužek (platí pro řídítka: $\leq 122,2$, $\Phi 25,4$ nebo $\Phi 31,8$). Pokud je gumový kroužek vyžadován, vložte jej do správné polohy řídítek.



2. Otevřete svorky displeje a nasadte je na gumové kroužky. Umístěte displej na řídítka ve správné poloze. K utažení displeje použijte dva šrouby $M3 \times 10$ a vnitřní šestihranný klíč $M2,5$. Požadovaný točivý moment: Hodnota přitlaku 1 N.m .

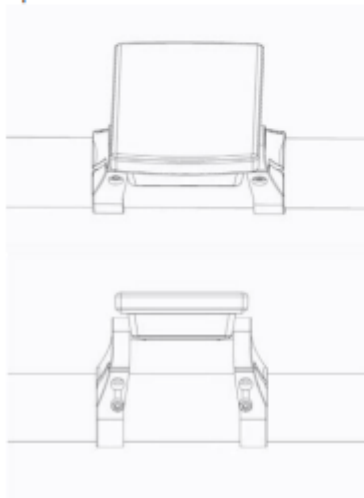

3. Otevřete svorku na ovládací podložce a umístěte ji do správné polohy.



4. Pomocí jednoho šroubu $M3 \times 10$ a vnitřního šestihranného klíče $M2,5$ utáhněte ovládací podložku na řídítkách. Požadovaný točivý moment: Požadavek na přiklon 1 N.m .



5. Propojte konektor h na displeji s konektorem H na sběrnici EB-BUS.

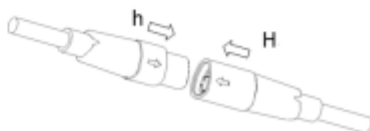

Ovládání



7.7.1 Zapnutí/vypnutí systému

Systém zapnete stisknutím a podržením tlačítka displeji. Stiskněte a podržte " vypnutí systému.

⏻ (>2S) na
" (>2S) pro

Pokud je "doba automatického vypnutí" nastavena na 5 minut (lze ji nastavit pomocí funkce "Automatické vypnutí", viz "**Automatické vypnutí**"), displej se automaticky vypne během požadované doby, pokud není v provozu. Pokud je povolena funkce hesla, musíte pro použití systému zadat správné heslo.

7.7.2 Výběr úrovní podpory

Po zapnutí displeje stiskněte tlačítko  nebo  (<0,5S) pro přepnutí na úroveň podpory, nejnižší úroveň je 0, nejvyšší úroveň je 5. Po zapnutí systému začíná úroveň podpory v úrovni 1. Na úrovni 0 není žádná podpora.



7.7.3 Režim výběru

Krátkým stisknutím tlačítka  (0,5 s) zobrazíte různé jízdní režimy.

Kilometry na jednu jízdu (TRIP) - celkové kilometry (ODO) - maximální rychlost (MAX) - průměrná rychlost (AVG)

- Rozsah (RANGE) - Spotřeba energie (CALORIES) (pouze s namontovaným snímačem točivého momentu) - Doba jízdy (Time) - cyklus.









7.7.4 Světlometry / podsvícení

Podržení tlačítka  (>2S) aktivujete světlometry a podsvícení.

Opětovným podržením tlačítka  (>2S) světlometry vypnete. Jas podsvícení lze nastavit v nastavení displeje "**Brightness**". Pokud je displej /Pedelec zapnutý v tmavém prostředí, podsvícení displeje / světlomet se automaticky zapne. Pokud bylo podsvícení displeje/předního světla vypnuto ručně, funkce automatického senzoru se deaktivuje. Osvětlení lze zapnout pouze ručně, po opětovném zapnutí systému.



7.7.5 Asistence při chůzi

Aktivace: Stiskněte tlačítko , dokud se neobjeví tento symbol . Poté podržte tlačítko  stisknuté, dokud je zobrazen symbol . Nyní se aktivuje asistent chůze. Symbol  bude blikat a pedelec se pohybuje rychlostí nižší než 6 km/h. Po uvolnění tlačítka  přestane symbol  blikat. Pokud nedojde k provozu do 5S, motor se automaticky zastaví a přečne se zpět na úroveň 0.







7.7.6 Indikace služby

Pedelec se může přepnout do jízdního režimu a displej bude připomínat SERVIS podle celkového počtu ujetých kilometrů a doby nabíjení baterie. Pokud je celkový počet ujetých kilometrů vyšší než 5000 km a je zapnutá funkce SERVIS, zobrazí se poloha "TRIP" a při zapnutém displeji bliká indikace "SERVIS" 5S. (Funkci Servis lze zapnout nebo vypnout v rozhraní Nastavení).





7.8 NASTAVENÍ

Po zapnutí displeje dvojitým stisknutím tlačítka  přejděte do nabídky "Setting" (Nastavení). Stisknutím tlačítka  nebo  (<0,5S) , můžete vybrat: Display Setting, Information, Language, Themes nebo EXIT. Poté stisknutím tlačítka  (<0,5S) potvrďte zvolenou možnost.

Pokud do 20 sekund nestisknete žádné tlačítko, displej se automaticky vrátí na hlavní obrazovku a žádná data se neuloží.



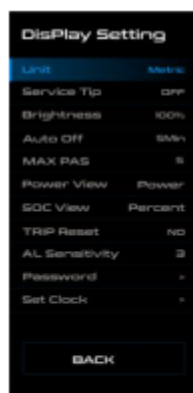

"Metric" (kilometry) nebo "Imperial" (míle). Po výběru požadované

7.8.1 nastavení

V rozhraní "Setting" (Nastavení) krátkým stisknutím tlačítka  nebo  (<0,5S) vyberte možnost Display Setting (Nastavení displeje) a poté krátkým stisknutím tlačítka  (<0,5S) přejděte k následujícím volbám.



7.8.1.1 Výběr "jednotky" v km/míle

Stisknutím tlačítka  nebo  (<0,5S) rozsvítíte "Unit" v nabídce nastavení displeje a poté stisknutím  tlačítka (<0,5S) vyberete. Poté pomocí tlačítka  nebo  vyberte mezi

uložte stisknutím tlačítka **i** (<0,5S).

7.8.1.2 "Servisní tip" Zapnutí a vypnutí oznámení

Stisknutím tlačítka **+** nebo **■** (<0,5S) zvýrazněte položku "Service Tip" (Servisní tip) v nabídce nastavení displeje a poté stiskněte **■** (<0,5S) pro výběr. Poté pomocí tlačítka **+** vyberte mezi "ON" (Zapnuto) nebo "OFF" (Vypnuto). Po výběru požadované volby stiskněte tlačítko **■** (<0,5S) pro uložení.



7.8.1.3 "Jas" Jas displeje

Stisknutím tlačítka **+** nebo **■** (<0,5S) zvýrazněte položku "Brightness" (Jas) v nabídce nastavení displeje. Poté stiskněte tlačítko **■** (<0,5S) pro výběr. Pak pomocí tlačítka **+** vyberte mezi "25%" / "50%" / "75%" / "100%". Po výběru požadované volby stiskněte tlačítko **■** (<0,5S) pro uložení.





7.8.1.4 "Automatické vypnutí" Nastavení doby automatického vypnutí systému

Stisknutím tlačítka nebo (<0,5S) zvýrazněte položku "Auto Off" v nabídce nastavení displeje a poté stiskněte

(<0,5S) pro výběr.

Poté pomocí tlačítka vyberte dobu automatického vypnutí jako "Off" / "1Min" - "10Min", OFF znamená nevypínat. Po zvolení požadované volby stiskněte tlačítko (<0,5S) pro uložení.

Poté pomocí tlačítka přepněte maximální





úroveň podpory. Po zvolení požadované volby stiskněte tlačítko (<0,5S) pro uložení.



7.8.1.5 "MAX PAS" Úroveň podpory





Stisknutím tlačítka nebo (<0,5S) zvýrazněte položku "MAX PAS" v nabídce nastavení displeje a poté stisknutím tlačítka (<0,5S) vyberte.

7.8.1.6 Indikace výstupu "Power View"





Stisknutím tlačítka  nebo  (<0,5S) rozsvítíte "Power View" v nabídce nastavení displeje a poté stisknutím () (<0,5S) vyberete. Poté pomocí tlačítka  přepněte "Power" (Výkon) nebo "Current" (Proud). Jakmile zvolíte požadovanou volbu, stiskněte tlačítko  (<0,5S) pro uložení.



7.8.1.7 Indikace baterie "SOC View"

Stisknutím tlačítka  nebo  (<0,5S) zvýrazněte položku "SOC View" v nabídce nastavení displeje a poté stisknutím tlačítka () (<0,5S) vyberte. Poté pomocí tlačítka  přepněte režim zobrazení indikace baterie "Procenta"/"Napětí". Po výběru požadované volby stiskněte tlačítko  (<0,5S) pro uložení.

7.8.1.8 "TRIP Reset" Resetování kilometrů

Stisknutím tlačítka  nebo  (<0,5S) zvýrazněte položku "TRIP Reset" v nabídce nastavení displeje a  poté stiskněte (<0,5S) pro výběr. Poté pomocí tlačítka  nebo zvolte "YES" resetování nebo "NO" ne pro resetování, které zahrnuje maximální rychlost (MAX), průměrnou rychlost (AVG), vzdálenost jedné jízdy (TRIP) bude vymazána. Poté stiskněte tlačítko  (<0,5S) pro uložení.

Možné problémy a jejich řešení

V případě nefunkčnosti systému proveďte jeho diagnostiku nebo kontaktujte svého prodejce.

Nesvíí ovládací LCD displej:

- vždy se přesvědčte, že je baterie nabitá
- zkontrolujte, zda je správně zasunuta baterie, zda je zapnutý vypínač baterie
- zkontrolujte zapojení konektorů u řídicí jednotky a u displeje

Motor se neroztočí při stisknutí tlačítka asistence chůze

- zkontrolujte zapojení motorového kabelu (u motoru a u řídicí jednotky)
- zkontrolujte zapojení konektorů u řídicí jednotky a displeje

Motor se neroztočí při otáčení klikami (šlapání)

- zkontrolujte zapojení konektoru snímače šlapání do řídicí jednotky
- zkontrolujte vzdálenost mezi snímačem šlapání a kotoučkem s magnety (max. 4mm)

Význam chybových kódů

V případě, že je elektrokolo v poruše, může přístroj vysílat výstražná hlášení, na LCD displeji se objeví ikonka a na displeji rychlosti se zobrazí chybový kód, jejich význam je uveden v následující tabulce.

Chybový kód	Popis chyby	Řešení
04	Plyn se nevrací	Zkontrolujte, zda se plyn vrátil do původní polohy
05	Chyba plynu	Zkontrolujte plyn
06	Ochrana nízkého napětí	Zkontrolujte napětí baterie
07	Ochrana vysokého napětí	Zkontrolujte napětí baterii
08	Chyba motorového kabelu	Zkontrolujte pohonnou jednotku
09	Chyba fáze motorového kabelu	Zkontrolujte pohonnou jednotku
10	Přehřátí řídicí jednotky	Přerušte jízdu než hláška zmizí
11	Porucha snímače teploty	Zkontrolujte ovladač
12	Aktuální porucha snímače	Zkontrolujte ovladač
13	Chyba teploty baterie	Zkontrolujte baterii
21	Chyba snímače rychlosti	Zkontrolujte pozici snímače rychlosti
22	Chyba komunikace BMS	Nahradte baterii
23	Chyba fáze motorového kabelu	Zkontrolujte pohonnou jednotku
25	Chyba tlakového senzoru	Zkontrolujte pohonnou jednotku
30	Chyba komunikace	Zkontrolujte spojení ovladače

Záruka elektrosady

Postup při reklamaci:

Reklamaci elektrosady nebo baterie uplatňujte vždy u svého prodejce.

Při uplatnění reklamace předložte doklad o koupi, záruční list se zapsaným výrobním číslem baterie a uveďte důvod reklamace a popis závady.

Záruční podmínky:

24 měsíců na komponenty elektrokola – vztahuje se na výrobní vady a vady materiálu mimo běžné opotřebení způsobené používáním.

12 měsíců na životnost baterie – jmenovitá kapacita baterie neklesne pod 70% své celkové kapacity v průběhu 12ti měsíců od prodeje elektrokola.

Podmínky záruky:

Elektrosada musí být používána výhradně k účelům, pro které je určena.

Elektrosada musí být používána, skladována, a udržována podle tohoto uživatelského manuálu.

Nárok ze záruky zaniká:

Bylo-li zjištěno, že k poškození výrobku došlo vinou uživatele (havárií, neodbornou manipulací nad rámec tohoto uživatelského manuálu, neodborným zásahem do konstrukce elektrokola či zapojení elektrického systému, špatným uskladněním apod.)

Uplynutí záruční doby.

Záruka se vztahuje pouze na prvního majitele

Upozornění

Pokud některému bodu v tomto návodu nerozumíte, kontaktujte prodejce pro vysvětlení. Čtěte návod celý!

Nepůjčujte elektrické kolo osobám, které nejsou poučeny k jeho obsluze. Reklamacce vzniklá nesprávným zacházením nebudou uznány.

Elektrokolo LF energy není v žádném případě určeno dětem mladším 15ti let věku. Elektrokolo rovněž nemohou používat osoby, které na něm nejsou schopny samostatně šlapat nebo s ním manipulovat. Za případné zranění nebo poškození elektrokola nenese výrobce zodpovědnost!

Ideální povětrnostní podmínky pro provoz elektrokola jsou suché dny, kdy je venkovní teplota vyšší než 10°C. V případě provozu za nižších teplot dochází vlivem fyzikálních jevů k rychlejšímu vybíjení baterie. V případě venkovní teploty pod 0°C se provoz elektrokola nedoporučuje.

Nevystavujte kolo přímému slunečnímu záření, kolo má tepelné ochranné čidlo pro elektropohon.

Nikdy neponořujte baterii, nabíječku nebo ostatní elektrosoučástky do vody či jiné kapaliny.

Nikdy elektrokolo neomývejte tlakovou myčkou (WAP) a před mytím vždy vyjměte baterii.

Je zakázáno zasahovat do zapojení elektromotoru, řídicí jednotky nebo baterie. Porušení tohoto bodu může mít za následek neuznání záruky na zboží, případně nenávratné poškození elektrokola.

NEPOUŽÍVEJTE jiné nabíječky a komponenty než ty, které jste od nás obdrželi dodané s elektrokolem.

Neodpovídáme za škody způsobem použitím jiných, nehomologovaných, výrobků.

LEADER FOX



Přejeme Vám mnoho příjemných a bezpečných kilometrů na Vašem novém elektrokole.

Váš team Leader Fox



**Česká značka elektrických jízdních kol
BOHEMIA BIKE**

Sídlo
Pujmanové 1753/10a
140 00 Praha 4

Vývoj, design a výroba
Okružní 697
České Budějovice 37001

Tel: 388 314 885
E-mail: info@leaderfox.cz

