

# **LEADER FOX**

## **Návod k použití elektrokola**

Návod k použití elektrokola LEADER FOX je prodejce ze zákona povinen přikládat ke každému výrobku

# **E – BIKE** POWER RIDE

**Brasa**



# Předmluva

Vážení uživatelé,

aby bylo zajištěno optimální fungování Vašeho elektrokola, pečlivě si před jeho použitím přečtěte informace o výrobku. V následujícím textu Vás informujeme o všech podrobnostech, včetně instalace, nastavení a běžného používání displeje. Tento návod Vám také pomůže odpovědět na nejasnosti a řešit případné závady.

## Co je to elektrokolo?

Elektrokolo je klasické jízdní kolo doplněné o elektrický pohon, který pomáhá při jízdě. Motor je aktivován šlapáním, které je snímáno speciálním senzorem umístěným ve šlapacím středu. Na elektrokole tedy musíte stále šlapat, motor Vám pouze dopomáhá. Elektrokolo můžete uvést do pohybu také pomocí ovládacího tlačítka či akcelérátoru, ale pouze do maximální povolené rychlosti, tedy 6km/h (např. pro asistenci při chůzi). Maximální rychlost elektrokola s asistencí motoru je 25km/h s tolerancí 10%. Při dosažení této rychlosti se motor vypne a vy šlapete dál jako na běžném jízdním kole. Také když Vám dojde baterie nebo máte motor vypnutý, můžete na elektrokole jet jako na běžném jízdním kole bez jakéhokoliv odporu.

Na elektrokolo, které svými vlastnostmi odpovídá evropské normě EN 15194 se z hlediska zákona o provozu na pozemních komunikacích pohlíží, jako na běžné jízdní kolo tzn., že můžete jezdit na cyklostezkách, nepotřebujete řidičské oprávnění a přílba je povinná pouze do věku 18 let.

## Popis



## Faktory dojezdu elektrokol

Dojezdovou vzdálenost elektrokola není možné přesně stanovit, protože je ovlivněna mnoha faktory.

- 1. Valivý odpor pneumatik.** U elektrokol LEADER FOX jsou použity pneumatiky s nízkým valivým odporem a zvýšenou odolností proti defektu. Důležité je také správné nahuštění pneumatik. Takže pokud budete mít na elektrocole například podhuštěné pneumatiky tak se vám dojezd zkrátí.
- 2. Hmotnost elektrokola.** Čím nižší hmotnost elektrokola má, tím má větší dojezd.
- 3. Stav baterie.** Záleží, jestli byla baterie před jízdou plně nabitá. Je třeba také počítat s tím, že čím vyšší počet vybíjecích cyklů má baterie za sebou, tím má menší kapacitu.
- 4. Profil a povrch trasy.** Čím větší převýšení, horší povrch a prudší kopce zdoláváte, tím je kratší dojezd.
- 5. Režim jízdy.** Záleží, který z režimů jízdy máte při jízdě nastavený.
- 6. Plynulost jízdy.** Čím více brzdíte nebo se rozjíždíte, tím je kratší dojezd.
- 7. Odpor vzduchu.** Záleží, jestli jedete na kole s nízkým rámem ve vzpřímené poloze nebo jedete na sportovnějším kole a máte sedlo nastavené ve stejné výšce jako řídítka.
- 8. Síla větru.** Čím silnější vítr máme v zádech, tím je delší dojezd a naopak.
- 9. Hmotnost jezdce a nákladu.** Čím větší hmotnost, tím kratší dojezd.
- 10. Vnější teplota.** Čím nižší teplota, tím je menší kapacita baterie.

# Elektrosada:

## GX Ultimate

Systém využívá měření točivého momentu, rychlosti šlapání a reálné rychlosti kol. Systém má dvojí ochranu zpětné vazby měření signálu rychlosti pro zajištění bezpečnosti a spolehlivosti systému.

Vysoký počáteční točivý moment. Maximální točivý moment více než 90 Nm. Vhodné zejména pro jízdu do kopce.

Vysoce efektivní, malá spotřeba energie, velký dojezd, malá hlučnost, plynulý provoz.

### Popis a rozsah působení:

Pohonná jednotka pracuje správně v následujících provozních podmínkách:

Rozsah teplot -20 až 40 °C

Maximální točivý moment 90 Nm

Hmotnost 2.9Kg

Prachu-odolný/ vodě-odolný-IP65

Certifikace CE/ ROHS/ EN15194:2017

### Označení pohonné jednotky je umístěno na krytu a ukazuje následující informace:

NUA213F – Model motoru

E – asistence pro celoodpružená kola

F – asistence pro kola s pevnou zadní stavbou

29X18 – Datum výroby – 29.říjen 2018

0001 – Výrobní sériové číslo

DC36V – jmenovité napětí

250 W – jmenovitý výkon

120rpm – jmenovitá rychlost otáček

25 km/h – Max rychlost

**Rozměry pohonné jednotky:**

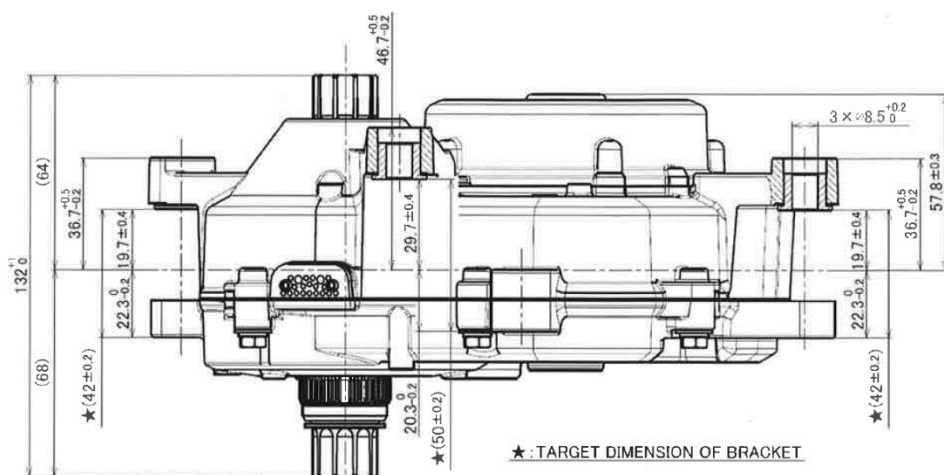
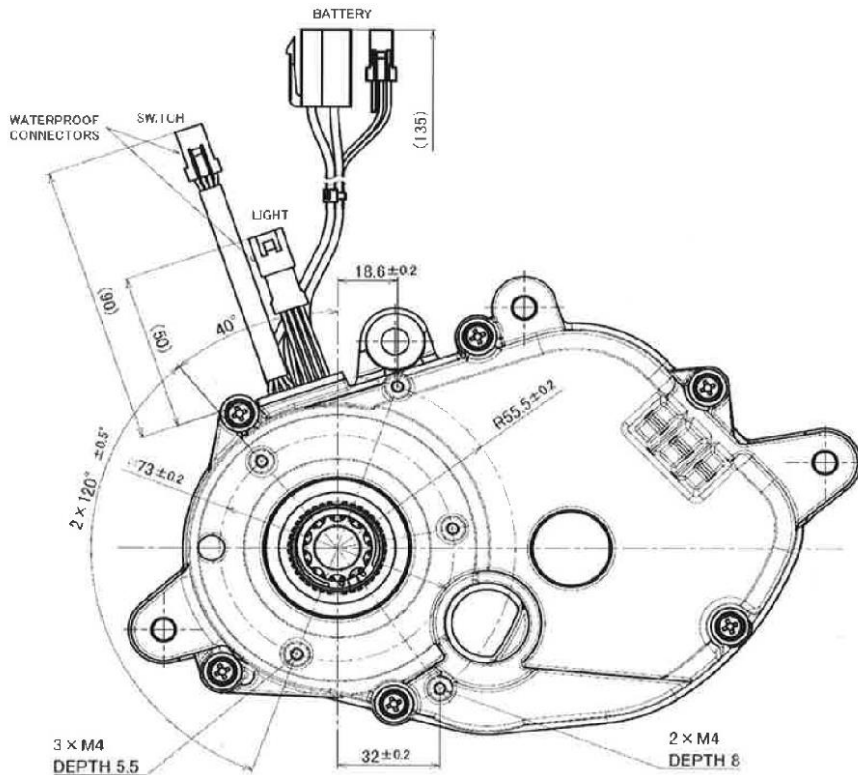

# Bezpečnostní doporučení

## Motor:

Voděodolný do IPX5.

Nevystavujte proudy vody.

Nenořte pod vodu. V případě ponoření pod vodu, vypněte a přestaňte používat.

Nedávejte do blízkosti magnetu, může se změnit nastavení snímačů.

## Baterie:

Voděodolná do IPX5, nevystavujte proudy vody.

Baterie nesmí být ponořena do vody.

Nevhazujte baterii do ohně.

Vyvarujte se nárazům.

Nepoužívejte baterii s jinými přístroji.

Baterii nerozebírejte ani neopravujte.

Nespojujte kladný a záporný pól baterie vodivým předmětem.

## Nabíječka:

Nabíječku nerozebírejte ani neopravujte

Nepoužívejte k nabíjení jiných baterií.

Vyvarujte se nárazům a kontaktu s vodou.

Nedotýkejte se nabíječky mokřýma rukama.

Udržujte nabíječku mimo dosah dětí a zvířat.

Nezakrývejte nabíječku ani na ni nepokládejte jiné věci.

Při odpojování nabíječky netahejte za kabel, ale za zástrčku.

Nepoužívejte nabíječku v případě, že je evidentně poškozena.

Baterie



Vypínač baterie a LED indikace

Set nabíječky



# Baterie

## Nabíjení baterie a údržba:

Baterii dobíjete v suchém prostředí, abyste předešli poškození zkratem.

Nabíjete baterii nejméně 1x za 3 měsíce, i když se kolo nepoužívá, minimálně na 60% kapacity.

Nezakrývejte baterii ani nabíječku.

Nenechávejte baterii stále připojenou do elektřiny.

Nabíječku používejte pouze na nabíjení baterie.

Nepoužívejte baterii pro jiné spotřebiče. Je vyrobena přesně pro tento model.

Nerozebírejte ani neupravujte obal baterie.

Nevhazujte do ohně ani nevystavujte extrémním teplotám.

Doba dobítí baterie z nuly na 100 % je 7 hodin.

Pokud se baterie nedobije v průběhu 7 mi hodin, vypojte baterii z nabíječky a nabíjení přerušte. Může dojít k přehřátí, prasknutí nebo vzplanutí baterie.

Nepoužívejte baterii, pokud je viditelně poškozená, může dojít k jejímu zničení.

Nesazte se baterii deformovat nebo jakkoliv jinak upravovat.

Nevystavujte baterii rázům nebo otřesům.

Nepoužívejte pájku na přímé propojení baterie nebo kabelů nebo může dojít k vzplanutí baterie.

Nepoužívejte baterii v blízkosti ohně nebo přímého zdroje tepla, nevhazujte baterii do ohně nebo může dojít k prasknutí nebo vzplanutí baterie.

Nevkládejte do nabíjecí zásuvky kovové předměty, mohlo by dojít ke zkratu, přehřátí nebo vzplanutí baterie.

Udržujte nabíječku mimo dosah dětí a zvířat.

## Záruka pro pohon:

Záruka se vztahuje na ty části pohonu, které nejsou citlivé na neodborné zacházení (obal, elektronika, nabíječka atd.), tyto části jsou kryté zárukou v délce 24 měsíců.

Záruka se nevztahuje na chemické části baterie a snížení kapacity vzniklé běžným používáním.

Životnost baterie, tedy že kapacita nepoklesne pod 70%, je garantována 12 měsíců.

## Nabíjení:

Baterie je nejdražší část elektrokola, proto věnujte zvýšenou pozornost při její manipulaci, nabíjení a skladování. Baterie je citlivá na přesné nabíjení, proto je u Li-ion akumulátorů nutné používat pouze nabíječku, která je námi dodávána. Nabíječku zapojte do napěťové sítě 220–240 V, přičemž stačí okruh jištěný 5A. Nabíječka sama po dosažení plné kapacity všech článků nabíjení přeruší.

Doporučujeme, abyste po každé jízdě vždy baterii zcela nabili a měli tím jistotu, že pro další cestu budete mít vždy plnou kapacitu baterie. Nabíjení baterie může trvat od 1 do 5 hodin dle stavu článků baterie.

Provádějte jej zásadně v krytých suchých prostorách (vlhko a stékající voda mohou nabíječku poškodit) při teplotě 5 až 40°C.

Proces nabíjení indikuje na nabíječce dioda svítící červeně. Po nabití baterie a ukončení procesu nabíjení se rozsvítí zeleně. Baterie obsahuje kontrolní indikátor nabití (po zmáčknutí tlačítka indikátoru nabití se rozsvítí světelný indikátor nabití). Baterku po jízdě vypínejte.



### **Běžné chování baterie:**

Jestliže motor přestane mít hladký chod a začne běžet „trhaně“, může to znamenat příliš nízkou kapacitu baterie. V tomto případě vypněte systém elektropohonu a dále pokračujte bez motorové pomoci jako na běžném jízdním kole.

Zahřátí baterie je běžný jev a není závadou. Baterie je chráněna teplotním čidlem a v případě nadměrného přehřátí se automaticky vypne. Vyčkejte, až baterie vychladne na běžnou provozní teplotu a pokračujte v jízdě.

Pokud máte pocit, že Vám poklesla celková kapacita baterie, mohlo se tak stát z důvodu nabíjení, či provozu v neideálních klimatických podmínkách. Provedte 3 plné dobíjecí cykly. Baterii zcela vybijte jízdou a následně dobijte do plné kapacity při pokojové teplotě.

Pokud indikátor stavu ukazuje, že je baterie vybita, je v ní stále minimální napětí, které ji chrání před poškozením, ale není dostatečné pro pohon elektrokola. Baterii co nejdříve dobijte. Nikdy nenechte baterii zcela vybitou, mohlo by dojít k jejímu poškození.

Baterie je plně vypnuta a tzv. uspána po uplynutí 48hodin. V tomto případě je nutné ji aktivovat vypínacím tlačítkem nebo jednorázovým zapojením nabíječky.

**Správná péče o baterii prodlužuje její životnost.**

# LCD display

## Název produktu:

Boční displej Panasonic

## Dodavatel:

Panasonic

## Parametry:

Barevný displej

Protokol UART

USB port 5V DC, max. 1 A

Provozní teplota – 10 ~ 40 °C

Skladovací teplota – 20 ~ 50 °C

Certifikace CE / prachu a vodě odolnost IP65 / ROHS.

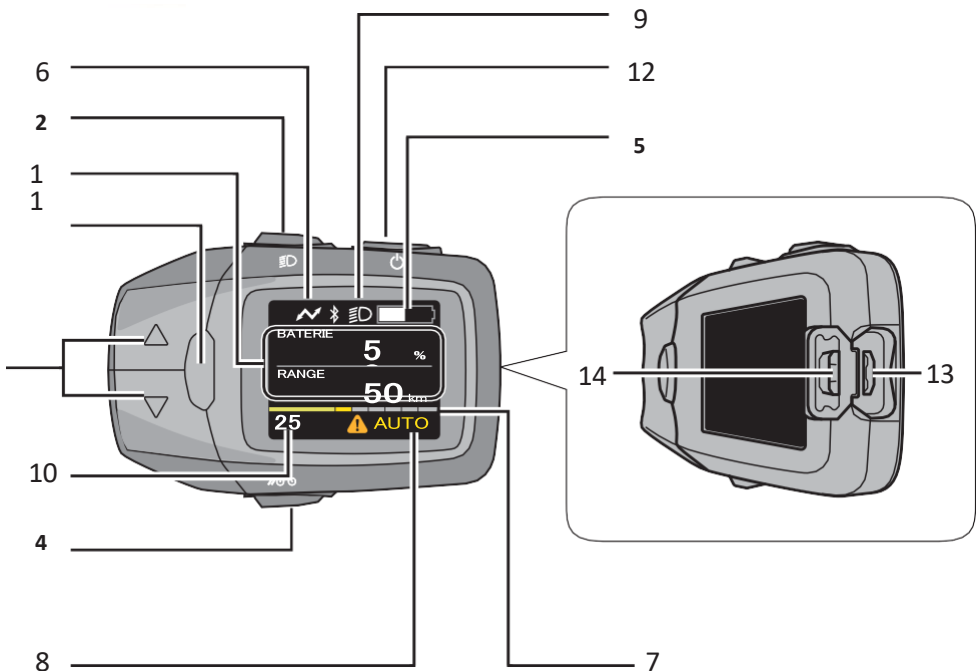

### **1 Tlačítka pro výběr režimu asistence**

Vybírá režim asistence z možností [HIGH], [STANDARD], [ECO], [NO ASSIST] a [AUTO].

### **2 Tlačítko nočního režimu**

Rozsvítí podsvícení zobrazovací jednotky.

Když je přední nebo zadní světlo napájeno z baterie na elektrickém kole, rozsvítí se přední nebo zadní světlo. Záleží na místních předpisech.

### **3 Tlačítko [informace]**

Přepínače zobrazují položky, jako je ujetá vzdálenost

### **4 Tlačítko značky jízdního kola (asistent chůze)**

Při tlačení elektrokola s velkým nákladem lze asistovat při jízdě rychlostí až 6 km/h.

### **5 Zobrazení úrovně nabití baterie**

Zobrazuje zbývající kapacitu baterie.

### **6 Značka připojení USB**

Zobrazí se, když je k zobrazovací jednotce připojeno externí zařízení (např. mobilní telefon) za účelem nabíjení.

### **7 Indikátor asistenčního výkonu**

Zobrazuje ve formě grafu, jak moc je jezdcí pomáháno. Čím větší je číslo na grafu, tím více je jezdcí pomáháno.

### **8 Textové označení**

Zobrazuje aktuální režim asistence atd.

### **9 Indikátor nočního režimu**

Rozsvítí se po stisknutí tlačítka nočního režimu.

### **10 Indikace rychlosti**

Zobrazuje aktuální rychlost jízdy.

### **11 Označení hodnoty**

Zobrazuje ujetou vzdálenost, celkovou ujetou vzdálenost, maximální rychlost atd.

### **12 Tlačítko napájení**

Zapíná a vypíná systém elektrického kola.

### **13 Port MicroUSB**

Slouží k nabíjení externího zařízení (např. mobilního telefonu).

### **14 Gumový uzávěr**

Chrání port USB Micro-B.

# Montáž

## Montáž bočního displeje konzole

Nasadte boční displej na pásek připevněný na řídkách elektrického kola.

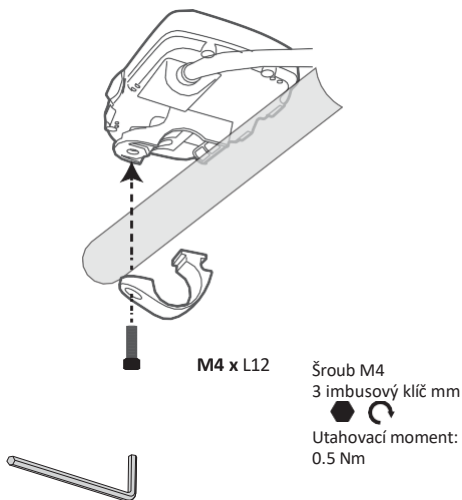

Věnujte prosím pozornost utahovacímu momentu šroubů. Před montáží nebo při demontáži displeje, či ovladače je nutné sundat grip, případně brzdu a řadicí páčku a displej stáhnout z řídků. Na poškození vzniklá v důsledku nadměrného utahovacího momentu nebo nesprávné montáže / demontáže se nevztahuje záruka.

# Způsoby použití

Chcete-li zapnout funkci asistence nebo zobrazit různé indikace, stiskněte tlačítko napájení na konzoli a zapnete systém elektrického kola.



## Zapnutí systému elektrického kola

Stiskněte tlačítko napájení na bočním displeji.

- Systém se spustí s funkcí "OFF", pokud jej výrobce kola nepřipravil na funkci asistence. Chcete-li změnit režim asistence, viz strana 7.

### Pozor

- Před stisknutím tlačítka napájení nepokládejte nohy na pedály elektrokola. V opačném případě dojde k chybě snímače točivého momentu nebo ke slabé asistenční síle. Znovu stiskněte tlačítko napájení, aniž byste položili nohy na pedály.
- Během stisknutí tlačítka napájení nemačkejte žádná jiná tlačítka, jinak se může zobrazit chyba. V takovém případě stiskněte tlačítko napájení znovu, aniž byste měli nohy na pedálech.
- Během jízdy nezapínejte/vypínejte tlačítko napájení. Pokud není funkce asistence vyžadována, stiskněte tlačítka volby režimu asistence a vyberte režim asistence [OFF].

### Poznámka

- Funkce asistence elektrického kola nebude fungovat v následujících případech:
  - Když přestanete šlapat
  - Po dosažení rychlosti 25 km/h (Asistenční funkce začne fungovat po opětovném zahájení šlapání při rychlosti 25 km/h nebo nižší.)
  - Když na baterii nezbyvá žádná energie

## Vypnutí systému elektrického kola

Po zapnutí systému elektrického kola stiskněte tlačítko napájení na konzole. Poznámka

- I když není stisknuto tlačítko napájení pro vypnutí systému elektrického kola, napájení se automaticky vypne, aby se šetřila energie, pokud se elektrické kolo nepoužívá po dobu přibližně deseti minut (například když je elektrické kolo zaparkované).

# Ovládání

Pomocí tlačítek na bočním displeji můžete změnit režim asistence. Ten se zobrazuje stejně jako zbývající kapacita baterie kola na bočním displeji.

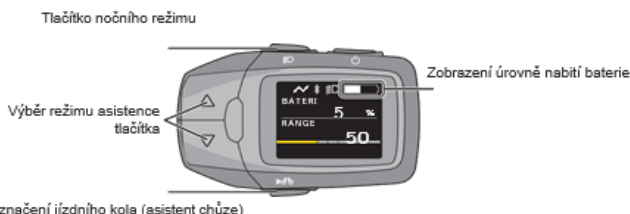

## Zobrazení úrovně nabití baterie

Stav nabití baterie ukazuje zbývající kapacitu baterie v elektrokole. Stav nabití baterie v elektrokole lze kontrolovat také pomocí kontrolky baterie.

Boční displej Displej LCD	Úroveň nabití				Průvo
	20	40	60	80	
Zobrazení plně 	91% - 100%				<p><b>K dispozici je asistent jízdy</b></p> <p>Když po nabití zapnete boční displej, zobrazí se úroveň nabití baterie. Percentuální zobrazení úrovně nabití baterie se bude snižovat po 1%.</p>
Displej 9/10 	81% - 90%				
Displej 8/10 	71% - 80%				
Displej 7/10 	61% - 70%				
Displej 6/10 	51% - 60%				
Displej 5/10 	41% - 50%				
Displej 4/10 	31% - 40%				
Displej 3/10 	21% - 30%				
Displej 2/10 	11% - 20%				
Displej 1/10 plný a 	0% - 10%				<p><b>Oznámení o nabíjení</b></p> <p>Asistenční síla se může snižovat.</p>
Zobrazení prázdné s diagonální 	0%				
OFF: Asistence 					<p><b>Jízda asistence zastavena</b></p> <p>Baterii je třeba nabít. Pokud není nabita, můžete na kole jezdit bez pomoci.</p>

## Tlačítka pro výběr režimu asistence

Pět režimů asistence lze zvolit stisknutím tlačítek pro výběr režimu asistence.

		Asistenční režim
<p>Tlačítka pro výběr režimu asistence</p> 	<b>[HIGH]</b>	<p>... *Na<sup>1</sup> rovných cestách a do kopce je k dispozici silná asistenční síla pro pohodlnou jízdu na svazích a při přepravě těžkých nákladů.</p> <p>① ↓ ↑ ②</p>
	<b>[AUTO]</b>	<p>... *V závislosti na stavu vozovky se síla asistence automaticky mění z nízké na silnou.</p> <p>① ↓ ↑ ②</p>
	<b>[STD]</b>	<p>... *Na<sup>1</sup> rovných cestách a do kopce je k dispozici střední asistenční síla.</p> <p>① ↓ ↑ ②</p>
	<b>[ECO]</b>	<p>... *Na<sup>1</sup> rovných cestách a do kopce je poskytována nízká asistenční síla, která umožňuje ujetí delší vzdálenosti na jedno nabití.</p> <p>① ↓ ↑ ②</p>
	<b>[OFF]</b>	<p>... *Žádná<sup>1</sup> asistenční síla.</p> <p>① ↓ ↑ ②</p>
<p><sup>1</sup> Asistenční síla se může měnit v závislosti na povětrnostních podmínkách, stavu vozovky, stavu kola nebo stylu jízdy.</p>		

### • Změna asistenční síly

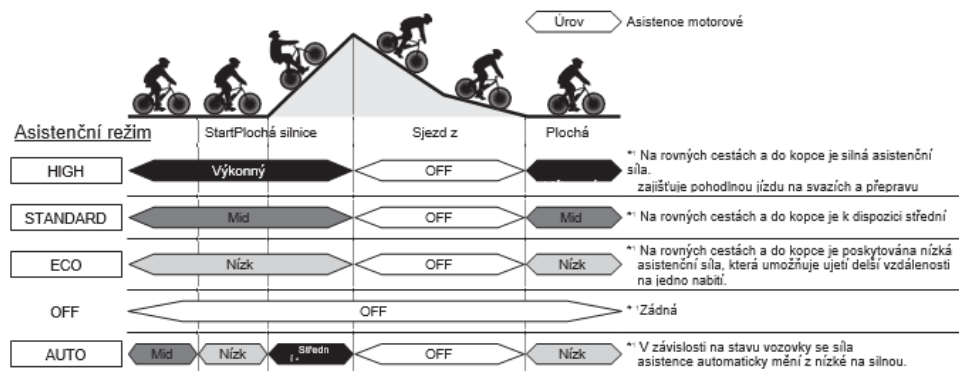

<sup>1</sup> Asistenční síla se může měnit v závislosti na povětrnostních podmínkách, stavu vozovky, stavu kola nebo stylu jízdy.

Stiskněte tlačítka pro výběr asistenčního režimu, dokud se nezobrazí požadovaný asistenční režim.

• Boční displej na konzole: Na displeji se zobrazí režim asistence zvolený na displeji režimu asistence.

## Tlačítko jízdního kola (asistent chůze)

Jedná se o funkci asistence při tlačení, která vám pomáhá při jízdě až do rychlosti 6, například když vezete těžký náklad.

### Podržte stisknuté tlačítko značky kola (asistence při chůzi).

- Když uvolníte prst z tlačítka označení kola (asistence chůze) nebo když elektrokoło překročí rychlost km/h6, funkce se neaktivuje.

### Poznámka

- Když pedály narazí na obrubník nebo jiné předměty a funkce asistence při šlapání se zastaví, znovu podržte stisknuté tlačítko značky jízdního kola (asistence při chůzi).

## Údaj o rychlosti, vzdálenosti

Aktuální rychlost se vždy zobrazuje na ukazateli rychlosti. (Obr. 3)

Pro zobrazení vzdálenosti a stavu nabití baterie se položky a číselné hodnoty zobrazují na displeji Textová indikace a Indikace hodnoty.

(Obr. 3)

Položky lze přepínat.



\*1 Jedná se o přibližnou hodnotu, protože zbývající kapacita baterie se vypočítává na základě spotřebovaného množství.

### Stiskněte informační tlačítko na bočním displeji. (Obr. 3)

- Každým stisknutím tlačítka se položka přepne.

## ■ Pokud chcete současně vynulovat ujetou vzdálenost (TRIP), průměrnou rychlost (AVG) a maximální rychlost (MAX).

- ① Pomocí informačního tlačítka zobrazte [TRIP], [AVG] nebo [MAX].
- ② Podržte stisknuté informační tlačítko, dokud se na displeji nezobrazí 0.
- •Není možné jednotlivě resetovat hodnoty.



## Základní nastavení

Lze měnit základní nastavení, jako je jazyk zobrazovaný na bočním displeji, nastavení jasu podsvícení a času.

Vstupte do nabídky základního nastavení a změňte nastavení podle potřeby. V nabídce základního nastavení lze přepínat a nastavovat následující položky.

Nastavení		Popis
[DISPLAY]	[BRIGHTNESS]	Jas podsvícení bočního displeje lze nastavit v 10 stupních. Jas lze nastavit zvlášť pro zapnutí a vypnutí indikátor nočního režimu. *Při vypnutém nastavení osvětlení se nerozsvítí indikátor nočního režimu, ale přepne se podsvícení.
	[JAZYK]	Jazyk zobrazený na bočním displeji lze přepínat. Jazyk lze vybrat z následujících deseti jazyků: angličtina, němčina, holandsština, francouzština, italsština, španělština, dánština, slovenština, polština, čeština
[BIKE]	[UNIT]	Jednotku zobrazení rychlosti a vzdálenosti lze přepínat mezi kilometry a mílemi.
	[KOLO]	Lze nastavit obvod pneumatiky odpovídající právě používanému elektrokoloběžce.
	[ODO]	Zobrazení celkové ujeté vzdálenosti lze změnit.
[Bluetooth]	[CPP]	Používá profil Cycle Power pro připojení k příslušné aplikaci chytrého telefonu.
	[NAVIGACE]	Skrýje a zobrazí navigační obrazovku (komoot).
	[komoot]	Připojení ke komootu (aplikace pro chytré telefony).
[CERTIFIKACE]		Zobrazí informace o shodě s technickými normami.
[OBNOVENÍ TOVÁRNÍHO NASTAVENÍ]		Obnoví tovární nastavení bočního displeje.

## Změna nastavení a zobrazení

### ■ Způsob ovládání nabídky nastavení

- ① Při zapnutém bočním displeji stiskněte tlačítko [šipka dolů] a tlačítko [informace] na dobu delší než 3 sekundy.



- ② Pomocí tlačítek pro výběr asistenčního režimu vyberte požadovanou nabídku a poté stiskněte tlačítko [informace].

- Systém pak přejde do režimu nastavení vybrané nabídky.

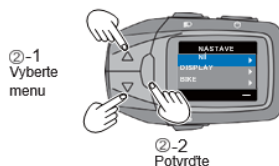

②-2 Potvrďte

- ③ Pomocí tlačítek pro výběr režimu asistence změňte nastavení a potvrďte je stisknutím tlačítka [informace].

- Pokud chcete v konfiguraci nastavení pokračovat, opakujte kroky ② a ③.

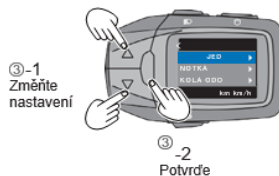

③-2 Potvrďte

- ④ Stiskněte tlačítko nočního režimu

- Systém se vrátí do normálního režimu.

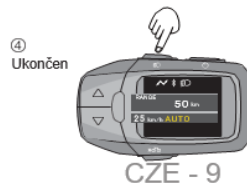

# Konzole

## ■ Konfigurace nastavení [DISPLAY]

V nabídce nastavení vyberte možnost [DISPLAY] a poté stiskněte tlačítko [information].

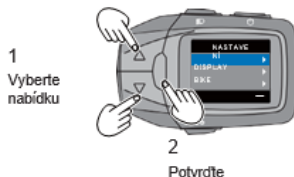

### 1) Nastavení [BRIGHTNESS]

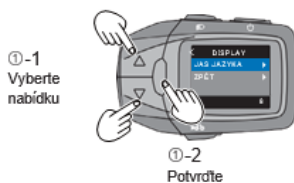

① Pomocí tlačítek pro výběr asistenčního režimu vyberte možnost [BRIGHTNESS] a poté stiskněte tlačítko [informace].

- Zobrazí se aktuální nastavení.

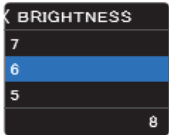

② Pomocí tlačítek pro výběr režimu asistence upravte jas a poté stiskněte tlačítko [informace].

- Nastavení se změní.

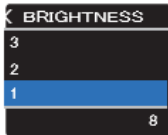
Možnosti hodnoty jasu podsvícení	Max: 10	Min: 1
		

Můžete nastavit jas podsvícení při vypnutých a zapnutých světlech.

Pomocí tlačítka nočního režimu vyberte stav světel, pro který chcete konfigurovat nastavení (tj. kdy jsou světla zapnutá nebo vypnutá), a poté použijte nabídku nastavení.

# Základní nastavení

Lze měnit základní nastavení, jako je jazyk zobrazovaný na bočním displeji, nastavení jasu podsvícení a času. Vstupte do nabídky základního nastavení a změňte nastavení podle potřeby. V nabídce základního nastavení lze přepínat a nastavovat následující položky

## 2) Nastavení [JAZYK]

① Pomocí tlačítek pro výběr asistenčního režimu vyberte možnost [JAZYK] a poté stiskněte tlačítko [informace].

- Zobrazí se aktuální nastavení.

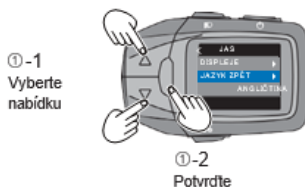

② Pomocí tlačítek pro výběr asistenčního režimu vyberte jazyk a poté stiskněte tlačítko [informace].

- Nastavení se změní.



№.	Jazyk
1	ANGLIČTINA
2	NĚMECKÝ
3	DUTCH
4	FRANCOUZSKÝ
5	ITALSKÝ
6	ŠPANĚLSKÝ
7	DÁNSKÝ
8	SLOVENSKO
9	POLSKÝ
10	ČESKÝ

## ■ Konfigurace nastavení

V nabídce nastavení vyberte možnost [BIKE] a poté stiskněte tlačítko [informace].

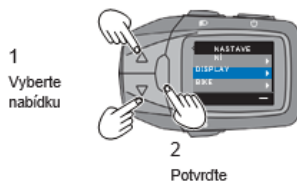

### 1) Nastavení [UNIT]

Tímto postupem přepnete jednotky rychlosti a vzdálenosti.

① Pomocí tlačítek pro výběr asistenčního režimu vyberte možnost [UNIT] a poté stiskněte tlačítko [informace].

- Zobrazí se aktuální nastavení.

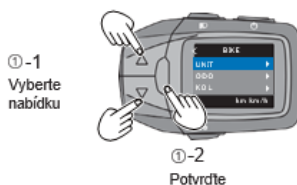

② Pomocí tlačítek pro výběr režimu asistence vyberte jednotky a poté stiskněte tlačítko [informace].

- Nastavení se změní.

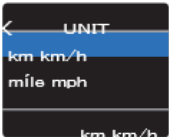
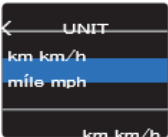
Možnosti jednotky	
	

### 2) Nastavení [KOLEČKO]

Tímto postupem nastavte obvod pneumatiky tak, aby odpovídal pneumatikám na kole.

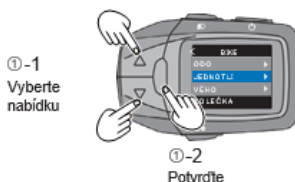

① Pomocí tlačítek pro výběr režimu asistence vyberte možnost [WHEEL] a poté stiskněte tlačítko [informace].

- Zobrazí se aktuální nastavení.



② Pomocí tlačítek pro výběr režimu asistence nastavte místo tisíců čísla pro obvod pneumatik a poté stiskněte tlačítko [informace].

- Nastavení se změní a spodní lišta se přesune na místo stovky čísla. Tento postup opakujte, dokud nedosáhnete místa s jedničkami.
- Obvod pneumatiky se uloží pouze v případě, že nastavíte všechna místa čísla.
- Není možné přesunout spodní lištu zpět na předchozí místo.

Zadání hodnoty obvodu pneumatiky	Max: 2499	Min: 1000
		

Oznámení

- Tovární nastavení obvodu pneumatiky je mm2200. Toto nastavení je třeba změnit, pokud na kole měníte pneumatiky.
- Pokud toto nastavení nezměníte, rychlost a vzdálenost se nezobrazí přesně.

### 3) Nastavení [ODO]

Tímto postupem upravíte celkovou vzdálenost, která se automaticky zobrazuje.

① V nabídce nastavení vyberte možnost [ODO] a stiskněte tlačítko [informace].

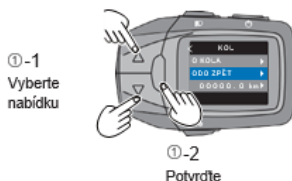

- Aktuální nastavení se zobrazí spolu s podtržítkem pod desetitisícovým místem nového čísla.



② Pomocí tlačítek pro výběr režimu asistence nastavte desetitisícové místo celkové vzdálenosti a poté stiskněte tlačítko [informace].

- Nastavení se změní a spodní lišta se přesune na místo tisíců čísla. Tento postup zopakujte pro nastavení celkové vzdálenosti na první desetinné místo.

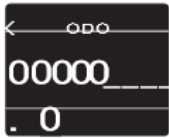
\*Celková vzdálenost se uloží pouze v případě, že nastavíte všechna místa čísla.  
\*Není možné přesunout spodní lištu zpět na předchozí místo.

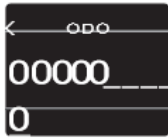
Zadání hodnoty celkové vzdálenosti	Max: 99999.9	Min: 00000.0
		

# Konfigurace nastavení

## ■ Provedení obnovení továrního nastavení

- 1 V nabídce nastavení vyberte možnost [FACTORY RESET] a stiskněte tlačítko [informace].
  - Jednotlivé hodnoty není možné resetovat.

## ■ Párování se zařízením Bluetooth a připojení k němu

### Přípravky

- Zkontrolujte, zda je zařízení Bluetooth v dosahu m1 od bočního displeje.
- V případě potřeby zkontrolujte způsob ovládání a další informace v uživatelské příručce k zařízení Bluetooth.
- Zapněte zařízení Bluetooth a povolte funkci Bluetooth.

- 1 V nabídce nastavení vyberte možnost [Bluetooth] a poté stiskněte tlačítko [informace].

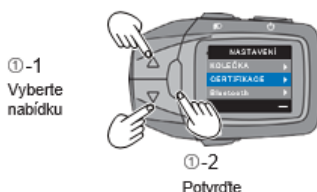

## 1) Nastavení [CPP]

Tento postup proveďte pro spárování se zařízením, které podporuje CPP.

- 1 Pomocí tlačítek pro výběr asistenčního režimu vyberte možnost [CPP] a poté stiskněte tlačítko [informace].
- 2 Výběrem možnosti [CONNECT] zahájíte párování s bočním displejem.

- Zatímco není připojen: [CONNECT] a [BACK].
- Během připojení: V případě připojení se zobrazí [DISCONNECT] a [BACK]. Výběrem možnosti [DISCONNECT] zrušíte párování s aktuálně připojeným zařízením.

\*Název zařízení pro toto zařízení po spárování je [Panasonic + alfanumerické6 znaky], jak je uvedeno v dolní části obrazovky CPP.



I když není připojen	Při připojení
<p>Název zařízení</p>	

- ③ Spustíte párování na zařízení Bluetooth. Na zařízení Bluetooth vyberte název zařízení [Panasonic + 6 alfanumerických znaků].
- ④ Zkontrolujte, zda je připojen boční displej a zařízení Bluetooth.

Stav připojení Bluetooth



## Při používání zařízení Bluetooth...

### ■ Určené frekvenční pásmo

Frekvenční pásmo 2,4 GHz, které tento výrobek využívá, je také využíváno průmyslovými, vědeckými a lékařskými zařízeními, jako jsou mikrovlnné trouby, a také lokálními radiostanicemi (vyžaduje se licence), které se používají k identifikaci pohybujících se předmětů na výrobních linkách v továrnách a na dalších podobných místech, specifikovanými radiostanicemi s nízkým výkonem (nevyžaduje se licence) a amatérskými radiostanicemi (vyžaduje se licence).

- ① Před použitím tohoto zařízení zkontrolujte, zda se v blízkosti nenachází rádiové stanice používané k identifikaci pohybujících se objektů, určené rádiové stanice s nízkým výkonem nebo amatérské rádiové stanice.
- ② Pokud toto zařízení způsobuje rušení rádiových stanic v prostorách používaných k identifikaci pohybujících se objektů, měli byste okamžitě změnit místo, kde jej používáte, nebo zastavit používání rádiových vln.

### ■ Certifikace zařízení

Toto zařízení získalo osvědčení o shodě s technickými normami na základě zákona o rozhlasovém vysílání, takže nevyžaduje licenci pro rozhlasovou stanici. Následující úkony jsou však podle zákona trestné, pokud jsou prováděny na tomto zařízení.

- Demontáž/modifikace

### ■ Omezení použití

- Není zaručeno, že toto zařízení bude bezdrátově komunikovat s každým zařízením Bluetooth®.
- Každé zařízení Bluetooth®, se kterým má být prováděna bezdrátová komunikace, musí být certifikováno jako vyhovující standardům stanoveným společností Bluetooth SIG, Inc. Připojení k zařízení však nemusí být možné, i když je certifikováno jako vyhovující těmto standardům, a to z důvodu jeho použití a nastavení, a nejsou poskytovány žádné záruky ohledně způsobu ovládní, zobrazení nebo provozu.
- Toto zařízení podporuje bezpečnostní funkce, které odpovídají standardům Bluetooth®, ale zabezpečení nemusí být dostatečné v závislosti na prostředí použití a podrobnostech nastavení. Při používání bezdrátové komunikace si toho buďte vědomi.
- Uvědomte si, že společnost Panasonic nenese žádnou odpovědnost za únik dat nebo informací, ke kterému dojde během bezdrátové komunikace.

### ■ Použitelný rozsah

Používejte zařízení Bluetooth® v okruhu do 1 m od tohoto zařízení. Použitelný dosah může být kratší v závislosti na tom, zda se v okolním prostředí nacházejí překážky nebo jiná zařízení, která mohou způsobovat rušení. Upozorňujeme, že výše uvedený použitelný dosah není zaručen.

### ■ Vliv jiných zařízení

- Zařízení nepoužívejte v místech, kde se vyskytují magnetická pole, statická elektřina nebo rušení rádiovými vlnami. Při používání v blízkosti těchto jevů může dojít ke ztrátě komunikace nebo ke zpoždění.
  - Mikrovlnné trouby
  - Digitální bezdrátové telefony
  - Další zařízení, která využívají rádiové vlny v pásmu 2,4 GHz (bezdrátová audio zařízení, herní konzole atd.).
  - Kovové předměty a jiné podobné předměty, které jsou náchylné k odrážení rádiových vln.
- V blízkosti vysílacích stanic a dalších podobných míst, kde jsou rádiové vlny na periférii velmi silné, nemusí zařízení pracovat správně.

### ■ Omezení účelu použití

Toto zařízení předpokládá obecné použití a není navrženo ani vyrobeno pro vysoce bezpečné použití\*. Nepoužívejte jej k žádnému účelu, který vyžaduje vysokou bezpečnost.

\* Vysoce bezpečné účely se vztahují na použití, která vyžadují mimořádně vysokou úroveň bezpečnosti při kontrolách, které zahrnují velké přímé riziko ohrožení života nebo zranění.

Příklady: Řízení jaderných reakcí v jaderných elektrárnách / automatické řízení letu v letadlech / řízení letového provozu / řízení dopravy ve velkoobjemových přepravních systémech / lékařské přístroje pro podporu života / řízení startu raket ve zbraňových systémech atd.



## 2) Nastavení [NAVIGACE]

① Pomocí tlačítek pro výběr režimu asistence vyberte možnost [NAVIGACE] a poté stiskněte tlačítko [informace].

- Když je skrytý: [ON] a [BACK]. Když je vybrána možnost [ON], navigační informace se zobrazí na obrazovce normálního režimu.

\*Navigace je automaticky nastavena na ON při spuštění párování s komoot.

- Při zobrazení: Zobrazí se [OFF] a [BACK]. Když je vybrána možnost [OFF], navigační informace zobrazené na obrazovce normálního režimu jsou skryté.

\*Navigace se při zrušení párování s komoot automaticky nevypne.

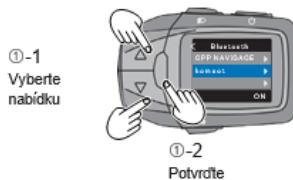

Když je skrytý	Když se zobrazí
<p>Aktuální stav</p>	

# Konfigurace Komoot

## 3) Konfigurace připojení [komoot]

Provedte tento postup párování pro zobrazení navigačních informací zadaných pomocí aplikace Side Display komoot.

### Smartphone

① Nastavení Bluetooth Connect v aplikaci komoot pro chytré telefony

- Z typů zařízení vyberte možnost [Zařízení]

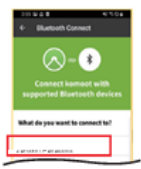

⋮

↓

② Když je zařízení správně rozpoznáno smartphonem a připojeno, se na obrazovce aplikace objeví zařízení, je párování dokončeno.



### Boční

① V nabídce nastavení vyberte možnost [komoot] a poté stiskněte tlačítko



①-1 Vyberte nabídku

①-2 Potvrďte

② V nabídce komoot vyberte možnost [CONNECT] a poté stiskněte tlačítko [information]

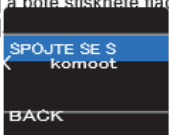

③ Po rozpoznání názvu smartphonu jej vyberte a stiskněte tlačítko [information]

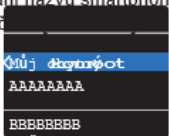

④ Po úspěšném dokončení párování s chytrým telefonem se na displeji zobrazí [PAIRING SUCCESSFUL] a po několika sekundách se obrazovka vrátí do nastavení [Bluetooth]



## ■ Bezpečnostní opatření

- I když se řídíte pokyny na trase podle navigačního systému, neignorujte dopravní značení.
- Navigační systém nemůže zohlednit práce na silnici nebo dočasné objížďky.
- I když používáte navigační systém, vždy dodržujte aktuální pravidla silničního provozu.
- V závislosti na komunikačním prostředí se může vzdálenost zobrazená navigačním systémem lišit od skutečné vzdálenosti.
- Obsah služby poskytované poskytovatelem aplikace může být změněn nebo zastaven bez předchozího upozornění z důvodu pohodlí poskytovatele aplikace. Neneseme odpovědnost za případné škody nebo ztráty související se změnou nebo ukončením služby.

## ■ Kontrola [CERTIFIKACE]

① V nabídce nastavení vyberte možnost [CERTIFIKACE] a poté stiskněte tlačítko [informace].

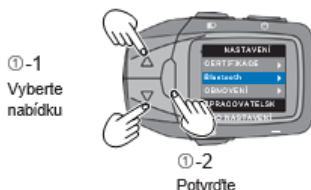

② Na obrazovce [CERTIFIKACE] můžete zkontrolovat následující údaje.

- Zobrazí informace o shodě s technickými normami pro Japonsko. Po stisknutí tlačítka [informace] se obrazovka vrátí na obrazovku [NASTAVENÍ].



## ■ Provedení [FACTORY RESET]

① Pomocí tlačítek pro výběr asistenčního režimu ( / ) vyberte možnost [FACTORY RESET] a poté stiskněte tlačítko [informace].

- [ANO]: Po obnovení továrního nastavení bočního displeje se systém vrátí na obrazovku [NASTAVENÍ].
- [NE]: Systém se vrátí na obrazovku [NASTAVENÍ].

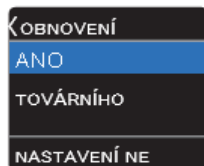
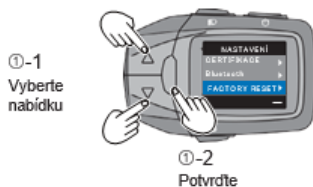

Položka	Tovární nastavení
BRIGHTNESS	Denní režim: 8 Noční režim: 4
JAZYK	ANGLIČTINA
UNIT	km km/h
KOLO	2200
ODO	0
TRIP	0
AVG	0
MAX	0
CPP	Nepřipojeno
NAVIGACE	Skryté stránky

## Tlačítko nočního režimu

Změna jasu podsvícení bočního displeje. Nastavení podsvícení má normální a noční režim. Pro každý režim lze nastavit pět stupňů jasu. V nočním režimu je jas snížen oproti normálnímu režimu, aby bylo možné snížit oslnění při jízdě v noci. tlačítko nočního



### 1) Stiskněte tlačítko napájení.

- Systém elektrického kola je zapnutý a podsvícení bočního displeje svítí v normálním režimu.

### 2) Stiskněte tlačítko nočního režimu.

- Na bočním displeji se zobrazí indikátor nočního režimu a podsvícení se přepne do nočního režimu. Chcete-li přepnout do normálního režimu, stiskněte znovu tlačítko nočního režimu.

### Poznámka

Pokud nastavíte stejný jas pro normální i noční režim, jas se nezmění ani po přepnutí režimu.

- Nastavení jasu normálního režimu, když se nezobrazuje indikátor nočního režimu. Nastavte jas nočního režimu, když je zobrazen indikátor nočního režimu. ( strana 9)
- Pokud je elektrické kolo vybaveno bateriovým předním nebo zadním světlem, svítí v závislosti na specifikacích dokončeného kola. v nočním režimu.

# Nabíjení externích zařízení

## Nabíjení externích zařízení pomocí kabelu USB (volitelné)

Můžete nabíjet externí zařízení (např. mobilní telefony), která lze ke konzoli připojit pomocí kabelu USB. Připojte exkluzivní kabel USB a nabíjejte po dobu tří hodin.

Externí zařízení lze nabíjet pouze tehdy, když je na elektrokole namontován boční displej konzoly a nabitá baterie. Rovněž je vyžadován kabel USB (komerčně dostupný) kompatibilní s externím zařízením.

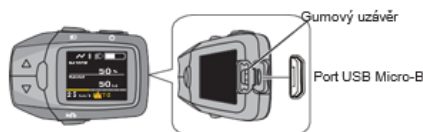

Obr. 1

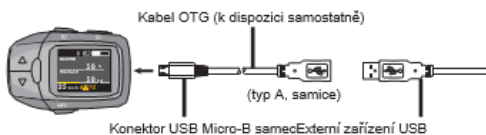

Obr. 2

- 1) Otevřete kryt portu USB Micro-B na bočním displeji konzole. (Obr. 1)
- 2) Připojte samostatně zakoupený kabel USB OTG k portu USB Micro-B. \*Nabíjení lze provádět pouze pomocí kabelu OTG pro porty USB Micro-B.
- 3) Připojte kabel OTG a kabel USB externího zařízení.
- 4) Po připojení bočního displeje a externího zařízení pomocí kabelu USB se nabíjení spustí automaticky.

### Pozor

- Během nabíjení nepokládejte externí zařízení na nakloněné nebo nestabilní místo. Může to způsobit pád zařízení a následnou poruchu.
- Některá externí zařízení nelze nabíjet.
- Zálohujte interní data na externím zařízení, protože hrozí, že mohou zmizet.
- Provoz byl ověřen pouze s některými externími zařízeními pomocí exkluzivního kabelu USB. Neexistuje žádná záruka, že vaše externí zařízení bude fungovat správně.
- Nenabíjejte externí zařízení za deštivého počasí a ani nepřipojujte mokry kabel USB. Může to způsobit poruchu.
- Po použití portu USB Micro-B pevně zavřete gumovou krytku. V opačném případě může dojít k vniknutí vody a poruše.
- Aby nedošlo k poškození zástrčky USB a kabelu USB, nezapomeňte při jejich oddělování zástrčku přidržet.
- Na zástrčku USB nevyvíjejte nadměrnou sílu ani netahejte za kabel USB.
- Zkontrolujte, zda zástrčka USB směřuje správným směrem, zda se neodpojila od portu USB Micro-B a zda není špatně nastavena.
- Do portu USB Micro-B nevkládějte žádné cizí předměty. Může to způsobit závady na bočním displeji a externím zařízením.
- Při nabíjení chytrého telefonu nebo jiného podobného zařízení věnujte dostatečnou pozornost bezpečnosti a nejezděte jednou rukou nebo se během jízdy nedívejte na displej.
- Nabíjení nemusí být možné, pokud je úroveň nabití baterie nízká.
- Vezměte prosím na vědomí, že v nepravděpodobném případě, kdy dojde k vymazání obsahu paměti externího zařízení během používání portu USB Micro-B, nenese společnost Panasonic žádnou odpovědnost.
- Společnost Panasonic rovněž nenese žádnou odpovědnost za škody způsobené poruchami nebo jinými problémy vyplývajícími z provozu kombinace připojených zařízení.

# Chybové kódy

Části systému elektrokola jsou po celou dobu používání a nabíjení monitorovány. Pokud je zjištěna chyba, zobrazí se na konzole chybový kód. Chcete-li konzolu vrátit do standardního zobrazení, stiskněte libovolné tlačítko na bočním displeji konzoly. V závislosti na chybovém kódu se pohon motorové jednotky podle potřeby automaticky zastaví. Asistenční funkce se již neaktivuje, avšak jízda může pokračovat.

Pokud se na obrazovce bočního displeje zobrazí některá z následujících informací, zkontrolujte podrobnosti a proveďte popsanou akci.

## ■ Chyby, u kterých se zobrazí ikona varování ve středu dolní části obrazovky.



- Pokud je zobrazena ikona varování, zobrazí se podrobnosti o varování za obrazovkou CADENCE, když se zobrazí.

Stisknutím tlačítka [informace] se přepne zobrazení.

\*Je-li zapnuta funkce navigace, obrazovka se změní v pořadí CADENCE ⇨ Navigační obrazovka ⇨ Výstražná obrazovka.







Obrazo	Řešení	Strán
	<ul style="list-style-type: none"> <li>• Pohonná jednotka je nadměrně zatížena a systém přešel do chráněného režimu.                     <ul style="list-style-type: none"> <li>⇨Snižte kolísání rychlosti, abyste odlehčili zátěž během jízdy.</li> </ul>                     Po krátké době se teplota vrátí do normálu a asistence bude obnovena.                 </li> <li>• Když systém přejde do chráněného režimu (při použití v horkém, slunečném prostředí apod.), je asistenční síla je omezená. Kolo však můžete nadále používat jako obvykle. Pokud se displej po krátké době opět nerozsvítí, obraťte se na svého prodejce.</li> </ul>	-
	<ul style="list-style-type: none"> <li>• Jedná se o chybu v komunikaci mezi bočním displejem a pohonnou jednotkou.                     <ul style="list-style-type: none"> <li>⇨Obratěte se na svého prodejce a požádejte o opravu.</li> </ul> </li> </ul>	-
	<ul style="list-style-type: none"> <li>• Baterie je nadměrně zatížena a systém přešel do chráněného režimu.                     <ul style="list-style-type: none"> <li>⇨Snižte kolísání rychlosti, abyste odlehčili zátěž během jízdy.</li> </ul>                     Po krátké době se teplota vrátí do normálu a asistence bude obnovena.                 </li> <li>• Když systém přejde do chráněného režimu (při použití v horkém, slunečném prostředí apod.), je asistenční síla je omezená. Kolo však můžete nadále používat jako obvykle. Pokud se displej po krátké době opět nerozsvítí, obraťte se na svého prodejce.</li> </ul>	-
	<ul style="list-style-type: none"> <li>• Komunikace s baterií neprobíhá správně.                     <ul style="list-style-type: none"> <li>⇨Očistěte póly baterie od nečistot. Pokud se tím problém nevyřeší, obraťte se na svého prodejce.</li> </ul> </li> </ul>	-
	<ul style="list-style-type: none"> <li>• Jedná se o chybu pohonné jednotky.                     <ul style="list-style-type: none"> <li>⇨Obratěte se na svého prodejce a požádejte o opravu.</li> </ul> </li> </ul>	-

	<ul style="list-style-type: none"> <li>• Snímač rychlosti nedetekuje správně signál. ⇒ Vypněte a znovu zapněte zařízení. Pokud to problém nevyřeší, obraťte se na prodejce.</li> </ul>	-
	<ul style="list-style-type: none"> <li>• Ochrana funkce napájení USB je v platnosti. ⇒ Vypněte a znovu zapněte zařízení. Pokud se tím problém nevyřeší, nelze tuto funkci se zařízením používat.</li> </ul>	-
	<ul style="list-style-type: none"> <li>• Pokud se vyskytne více chyb současně, je [W-0] vynecháno a symboly chyb se zobrazí v seznamu. Podrobnosti naleznete u příslušných chybových položek.</li> </ul>	-

## ■ Další chyby

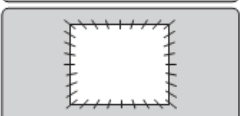
- V případě chyby, kdy nelze pokračovat v asistenci nebo asistenci při chůzi, se mohou na obrazovce zobrazit následující chyby bez ohledu na výstražnou ikonu.

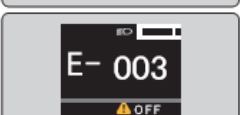
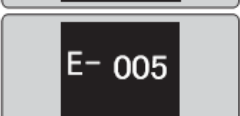
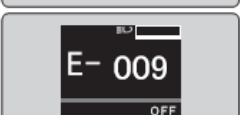
\*Chyby se mohou zobrazit spolu s varovnou ikonou.

Obrazo	Řešení	Strán
	<ul style="list-style-type: none"> <li>• Pokud po zapnutí bočního displeje obrazovka zcela zbledá, znamená to, že došlo k chybě softwaru. ⇒ Obratě se na svého prodejce a požádejte o opravu.</li> </ul>	-
	<ul style="list-style-type: none"> <li>• Pokud obrazovka po zapnutí napájení bliká bíle, znamená to, že došlo k chybě EEPROM. ⇒ Obratě se na svého prodejce a požádejte o opravu.</li> </ul>	-
	<ul style="list-style-type: none"> <li>• Stáli jste na pedálu, když jste stiskli tlačítko napájení? ⇒ Zapněte boční displej stisknutím tlačítka napájení, aniž byste stáli na pedálu.</li> </ul>	-
	<ul style="list-style-type: none"> <li>• Původní baterie (z doby nákupu) nebyla zjištěna. ⇒ Vložte originální baterii (z doby nákupu).</li> </ul>	-
	<ul style="list-style-type: none"> <li>• Jedná se o chybu v komunikaci mezi bočním displejem a pohonnou jednotkou. ⇒ Obratě se na svého prodejce a požádejte o opravu.</li> </ul>	-
	<ul style="list-style-type: none"> <li>• Jedná se o chybu pohonné jednotky. ⇒ Obratě se na svého prodejce a požádejte o opravu.</li> </ul>	-
	<ul style="list-style-type: none"> <li>• Na důležité součásti je závada. ⇒ Sundejte ruku z tlačítka značky kola a zapněte napájení. Pokud se tím problém nevyřeší, obraťte se na prodejce a požádejte ho o opravu.</li> </ul>	-



- Jedná se o chybu softwaru pohonné jednotky.  
⇨ Obratěte se na svého prodejce a požádejte o opravu.

-

## Denní péče

Součástí systému elektrického kola jsou přesné díly a musí se o ně denně pečovat.

### Denní péče

- Zabraňte znečištění všech částí systému elektrického kola. Pokud jsou díly znečištěné, otřete je měkkým vlhkým hadříkem. (Svorky baterie a příslušné konektory a svorky na kolébce a na bočním displeji konzoly).
- Před použitím a po něm otřete veškeré nečistoty nebo vodu ze svorek na konzole nebo kolébce.

## Specifikace

### ■ Konzole

Provozní teplota	-10 °C až 40 °C
Skladovací teplota	-20 °C až 50 °C
Hmotnost	Přibližně g120
Úroveň hydroizolace	IPX5
Výstup USB	5 V DC, Max. 1 A
Port USB	USB Micro-B
Typ komunikace	Verze Bluetooth 5.0
Maximální výkon	8.0 dBm
Komunikační rozsah	Až do výšky přibližně 1 m.
Frekvenční pásmo	2402-2480 MHz
Podporované profily	CPP (*1), komoot (*2)

\*1 CPP (Cycling Power Profile)

\*2 komoot (podporuje aplikaci komoot)

## Autorská práva

Slovní značka a logo Bluetooth® jsou registrované ochranné známky společnosti Bluetooth SIG, Inc. Společnost Panasonic Co., Ltd. používá tuto značku a logo na základě licence. Všechny ostatní ochranné známky a registrované ochranné známky jsou ochranné známky nebo registrované ochranné známky příslušné strany.

Kromě toho jsou různé názvy, názvy společností a názvy produktů v této příručce ochrannými známkami nebo registrovanými ochrannými známkami příslušné společnosti. Upozorňujeme, že některé značky ™ a ® této příručky vynechány.



# Poprodejní servis

V případě jakýchkoli dotazů ohledně systému elektrického kola a jeho součástí se obraťte na autorizovaného prodejce jízdních kol.

## Likvidace starého zařízení a baterií

### Pouze pro Evropskou unii a země s recyklačními systémy

Tyto symboly na výrobcích, obalech a/nebo v průvodních dokumentech znamenají, že použité elektrické a elektronické výrobky a baterie se nesmí míchat s běžným domovním odpadem.

Pro správné zpracování, využití a recyklaci starých výrobků a použitých baterií je odevzdejte na příslušných sběrných místech v souladu s vnitrostátními právními předpisy.

Koncoví uživatelé v Německu jsou ze zákona povinni odevzdávat použité baterie na příslušných sběrných místech.

Baterie lze bezplatně vrátit prodejci.

Ve Španělsku jsou uživatelé povinni odevzdávat baterie na příslušných sběrných místech. Ve všech případech je to pro uživatele zdarma. Náklady na ekologické nakládání s odpadními bateriemi a akumulátory jsou zahrnuty v prodejní ceně. Jejich správnou likvidací pomůžete ušetřit cenné zdroje a zabráníte případným negativním dopadům na lidské zdraví a životní prostředí.

Další informace o sběru a recyklaci získáte na místním obecním úřadě.

Za nesprávnou likvidaci tohoto odpadu mohou být v souladu s vnitrostátními právními předpisy uloženy sankce.



#### Poznámka k symbolu baterie (spodní symbol):

Tento symbol může být použit v kombinaci s chemickým symbolem. V takovém případě splňuje požadavek stanovený směrnicí pro danou chemickou látku.

## Prohlášení o shodě (DoC)

Společnost "Panasonic Cycle Technology Co., Ltd." tímto prohlašuje, že tento výrobek je v souladu se základními požadavky a dalšími příslušnými ustanoveními směrnice 2014/53/EU.

Zákazníci si mohou stáhnout kopii původního DoC k našim produktům RE z našeho serveru DoC:

<https://www.ptc.panasonic.eu/>

Kontakt na autorizovaného zástupce:

Panasonic Marketing Europe GmbH, Panasonic Testing Centre,

Winsbergring 15, 22525 Hamburg, Německo

Výrobce:

Panasonic Cycle Technology Co., Ltd.  
13-13 Katayama-cho, Kashiwara City, Osaka 582-8501,  
Japonsko Autorizovaný zástupce v Evropě: Panasonic

Marketing Europe GmbH

Zkušební centrum Panasonic  
Winsbergring Hamburg15,22525, Německo

# Záruka elektrosady

## **Postup při reklamaci:**

Reklamaci elektrosady nebo baterie uplatňujte vždy u svého prodejce.

Při uplatnění reklamace předložte doklad o koupi, záruční list se zapsaným výrobním číslem baterie a uveďte důvod reklamace a popis závady.

## **Záruční podmínky:**

24 měsíců na komponenty elektrokola – vztahuje se na výrobní vady a vady materiálu mimo běžné opotřebení způsobené používáním.

12 měsíců na životnost baterie – jmenovitá kapacita baterie neklesne pod 70% své celkové kapacity v průběhu 12ti měsíců od prodeje elektrokola.

## **Podmínky záruky:**

Elektrosada musí být používána výhradně k účelům, pro které je určena.

Elektrosada musí být používána, skladována, a udržována podle tohoto uživatelského manuálu.

## **Nárok ze záruky zaniká:**

Bylo-li zjištěno, že k poškození výrobku došlo vinou uživatele (havárií, neodbornou manipulací nad rámec tohoto uživatelského manuálu, neodborným zásahem do konstrukce elektrokola či zapojení elektrického systému, špatným uskladněním apod.)

Uplynutí záruční doby.

**Záruka se vztahuje pouze na prvního majitele**

# Upozornění

Pokud některému bodu v tomto návodu nerozumíte, kontaktujte prodejce pro vysvětlení. Čtěte návod celý!

Nepůjčujte elektrické kolo osobám, které nejsou poučeny k jeho obsluze. Reklamacce vzniklá nesprávným zacházením nebudou uznány.

Elektrokolo Leaderfox není v žádném případě určeno dětem mladším 15ti let věku. Elektrokolo rovněž nemohou používat osoby, které na něm nejsou schopny samostatně šlapat nebo s ním manipulovat. Za případné zranění nebo poškození elektrokola nenese výrobce zodpovědnost!

Ideální povětrnostní podmínky pro provoz elektrokola jsou suché dny, kdy je venkovní teplota vyšší než 10°C. V případě provozu za nižších teplot dochází vlivem fyzikálních jevů k rychlejšímu vybíjení baterie. V případě venkovní teploty pod 0°C se provoz elektrokola nedoporučuje.

Nevystavujte kolo přímému slunečnímu záření, kolo má tepelné ochranné čidlo pro elektropohon.

Nikdy neponořujte baterii, nabíječku nebo ostatní elektrosoučástky do vody či jiné kapaliny.

Nikdy elektrokolo neomývejte tlakovou myčkou (WAP) a před mytím vždy vyjměte baterii.

Je zakázáno zasahovat do zapojení elektromotoru, řídicí jednotky nebo baterie. Porušení tohoto bodu může mít za následek neuznání záruky na zboží, případně nenávratné poškození elektrokola.

**NEPOUŽÍVEJTE jiné nabíječky a komponenty než ty, které jste od nás obdrželi dodané s elektrokolem.**

Neodpovídáme za škody způsobem použitím jiných, nehomologovaných, výrobků.

# bohemia**bike**

b i k e f a c t o r y

Na Pankráci 1724, 140 00 Praha 4 - Pankrác, IČ: 63910756

## EU PROHLÁŠENÍ O SHODĚ

Prohlašujeme, že elektrokola značky Leader fox, dodávané na český i zahraniční trh společností Bohemia bike a.s. jsou v souladu s platnými českými technickými normami ČSN EN ISO 4210-2 i ustanovením evropských směrnic EN 15194:2017, 2006/42/EC A 2014/30/EU pro jízdní kola s pomocným elektrickým motorem tzv. EPAC. Výrobky jsou v souladu se směrnicí na strojní zařízení 2006/42/ES (NV 176/2008 Sb.) Tato vyrobená strojní zařízení splňují všechna příslušná ustanovení předmětného předpisu EU.

Seznam výrobků obsahuje příloha dokumentu:

V Českých Budějovicích 1. ledna 2020

**bohemia bike a.s.**

IČ: 63910756, DIČ: CZ63910756  
Na Pankráci 1724, 140 00 Praha 4 - Pankrác  
CZECH REPUBLIC (8)

.....  
Pavel Müller, předseda představenstva a odpovědná osoba za veškerou tech. dokumentaci

# **LEADER FOX**



Přejeme Vám mnoho příjemných a bezpečných kilometrů na Vašem novém elektrocole.

## **Váš team Leader Fox**



**Česká značka elektrických jízdních kol  
BOHEMIA BIKE**

**Sídlo**  
Pujmanové 1753/10a, Nusle  
140 00 Praha 4

**Vývoj, design a výroba**  
Okružní 697  
České Budějovice 37001

Tel: 388 314 885  
E-mail: [info@leaderfox.cz](mailto:info@leaderfox.cz)

